

World of Well-Being 2021/2022



FR

IT

TOTO

BIEN-ÊTRE WELLNESS



LAVAGE À L'EAU CHAUDE

Système de buse rétractable à réglage individuel avec fonction autonettoyante

DOCGETTA

AD ACQUA CALDA

Sistema con erogatore regolabile individualmente con funzione autopulente



ZERO DIMENSION

Un bain en apesanteur pour un effet détente maximum

Relax totale in una vasca da bagno che riproduce l'assenza di gravità



HYDROHANDS

Fonction massante silencieuse dans la baignoire

Funzione silenziosa di massaggio con acqua calda nelle vasche da bagno



RECLINE COMFORT

Baignoire avec forme intérieure spéciale pour une détente optimale

Vasca da bagno con sagomatura interna speciale per favorire il massimo relax

HYGIÈNE PULIZIA



ACTILIGHT

Revêtement en zircon combiné à la lumière UV. Effet nettoyant, décompose la saleté

Rivestimento in zirconio abbinato a irradiazione UV. Svolge un'azione pulente e decompone lo sporco



EWATER+

Eau traitée par électrolyse résistante à la saleté aux propriétés nettoyantes

Acqua sottoposta a elettrolisi, impedisce allo sporco di aderire e svolge un'azione pulente



PREMIST

Humidification de la cuvette avant l'utilisation des toilettes qui empêche la saleté de se déposer

Velo d'acqua nebulizzata spruzzato sulla ceramica prima dell'uso; contrasta l'aderire dello sporco



TORNADO FLUSH

Chasse d'eau puissante, silencieuse et sans éclaboussures

Scarico per vaso a doppio o triplo getto di efficacia elevata



CEFIONTECT

Émail spécial, pour une céramique lisse et hygiénique

Speciale finitura smaltata per superfici in ceramica perfettamente lisce



DESIGN SANS REBORD

WC en céramique sans rebord

DESIGN SENZA BORDO
Vaso di ceramica senza bordo interno

ÉCOLOGIE SOSTENIBILITÀ



ÉCONOMIE D'EAU

Technologie qui économise l'eau

RISPARMIO IDRICO

Tecnologia per il risparmio idrico



CHASSE D'EAU 4,5 L

Chasse à basse consommation d'eau

SCARICO 4,5L

Scarico a risparmio idrico da 4,5l



AUTO-ALIMENTATION

Robinet commandé par capteur qui produit sa propre électricité

SELFPOWER

Rubinetteria attivata da sensori e autoalimentata di corrente

CONFORT COMFORT



SIÈGE CHAUFFANT

Température réglable individuellement

SEDUTA RISCALDATA

Temperatura regolabile individualmente



DÉSODORISANT

Système de filtre purificateur d'air

FUNZIONE DEODORANTE
Sistema di filtri per la depurazione dell'aria



SAFETY THERMO

Température constante même en cas de variations de la température de l'alimentation en eau ou du niveau de pression

Temperatura costante anche con variazioni della temperatura di alimentazione o della pressione dell'acqua



SÉCHOIR

Flux d'air chaud

ASCIUGATURA

Getto d'aria calda con funzione asciugante



FONCTIONS

AUTOMATIQUES

Technologies commandées par capteur

AUTO FUNCTIONS
Tecnologie a sensori

DESIGN



INTÉGRÉ

Associe innovation technologique et design élégant

INTEGRATED

Coniuga la tecnologia e l'eleganza del prodotto



SOFT FLOW

Jet d'eau conçu pour être

Getto d'acqua sagomato e particolarmente morbido



LINEARCERAM

Céramique extra plate hautement résistante

Ceramica sottilissima e ultra resistente

World of Well-Being 2021/2022

SOMMAIRE INDICE

10 WASHLET™

- 12 **NOTRE PHILOSOPHIE: TOTO CLEANOVATION**
LA NOSTRA FILOSOFIA: TOTO CLEANOVATION
- 16 **TECHNOLOGIES DES WASHLET™**
TECNOLOGIE WASHLET™
- 34 **NEOREST WASHLET™ AC 2.0**
- 35 **NEOREST WASHLET™ EW 2.0**
- 36 **WASHLET™ SG 2.0**
- 37 **WASHLET™ RW/RW AUTO FLUSH**
- 38 **WASHLET™ SW/SW AUTO FLUSH**
- 39 **WASHLET™ RX EWATER+ /**
RX EWATER+ AUTO FLUSH
- 40 **WASHLET™ SX EWATER+ /**
SX EWATER+ AUTO FLUSH
- 41 **WASHLET™ GL 2.0**
- 42 **WASHLET™ EK 2.0**
- 43 **APERÇU RIEPILOGO**
- 142 **DONNÉES DE PLANIFICATION**
DATI DI PROGETTAZIONE

46 WC SANS REBORD VASI SENZA BORDO

- 48 **TECHNOLOGIES DES WC**
TECNOLOGIE DEL VASO
- 52 **WC SUSPENDUS** VASI SOSPESI
- 64 **WC SUR PIED** VASI A PAVIMENTO
- 65 **WC MONOBLOC**
VASO MONOBLOCCO A COLONNA
- 146 **DONNÉES DE PLANIFICATION**
DATI DI PROGETTAZIONE

66 LAVABOS LAVABI

- 68 **TECHNOLOGIES DES LAVABOS**
TECNOLOGIE PER I LAVABI
- 72 **LAVABOS LAVABI**
- 78 **LAVABOS ENCASTRÉS** LAVABI A INCASSO
- 82 **LAVABOS À POSER** LAVABI DA APPOGGIO
- 95 **LAVABOS SOUS PLAN** LAVABI SOTTOPIANO
- 98 **LAVABOS À ENCASTRER** LAVABI DA INCASSO
- 100 **APERÇU RIEPILOGO**
- 150 **DONNÉES DE PLANIFICATION**
DATI DI PROGETTAZIONE

102 BIDETS BIDET

- 104 **BIDET SUSPENDU** BIDET SOSPESO
- 163 **DONNÉES DE PLANIFICATION**
DATI DI PROGETTAZIONE

108 URINOIRS ORINATOI

- 110 **URINOIRS** ORINATOI
- 165 **DONNÉES DE PLANIFICATION**
DATI DI PROGETTAZIONE

112 BAIGNOIRES VASCHE DA BAGNO

- 114 TECHNOLOGIES DES BAIGNOIRES**
TECNOLOGIE PER VASCHE DA BAGNO
- 120 BAIGNOIRE À FLOTTAISON RONDE**
VASCA DA BAGNO FLOATING TONDA
- 122 BAIGNOIRE À FLOTTAISON RECTANGULAIRE**
VASCA DA BAGNO FLOATING RETTANGOLARE
- 124 BAIGNOIRE EN ÎLOT**
VASCA DA BAGNO AD ISOLA
- 166 DONNÉES DE PLANIFICATION**
DATI DI PROGETTAZIONE

126 ROBINETS AUTOMATIQUES RUBINETTI ELETTRONICI

- 128 TECHNOLOGIES DES ROBINETS**
TECNOLOGIE PER LA RUBINETTERIA
- 132 ROBINETS AUTOMATIQUES**
RUBINETTI ELETTRONICI
- 134 ROBINET AUTOMATIQUE AVEC SOFT FLOW**
RUBINETTI ELETTRONICI CON SOFT FLOW
- 135 DISTRIBUTEUR DE SAVON AUTOMATIQUE**
DISPENSER SAPONE AUTOMATICO
- 168 DONNÉES DE PLANIFICATION**
DATI DI PROGETTAZIONE

136 SÈCHE-MAINS ASCIUGAMANI

- 138 APERÇU & DONNÉES TECHNIQUES**
RIEPILOGO & DATI TECNICI
- 140 SÈCHE-MAINS, ENCASTRÉ**
ASCIUGAMANI ELETTRONICO, A INCASSO
- 141 SÈCHE-MAINS, MONTAGE APPARENT**
ASCIUGAMANI ELETTRONICO, A MURO
- 172 DONNÉES DE PLANIFICATION**
DATI DI PROGETTAZIONE

142 DONNÉES DE PLANIFICATION DATI DI PROGETTAZIONE

- 142 WASHLET™**
- 146 WC SANS REBORD** VASI SENZA BORDO
- 150 LAVABOS** LAVABI
- 163 BIDEETS** BIDET
- 165 URINOIRS** ORINATOI
- 166 BAIGNOIRES** VASCHE DA BAGNO
- 168 ROBINETS AUTOMATIQUES**
RUBINETTI ELETTRONICI
- 171 DISTRIBUTEUR DE SAVON AUTOMATIQUE**
DISPENSER SAPONE AUTOMATICO
- 172 SÈCHE-MAINS** ASCIUGAMANI

174 INFORMATIONS GÉNÉRALES DATI GENERALI

- 174 À PROPOS DE TOTO** LA MISSIONE DI TOTO
- 176 MENTIONS LÉGALES** NOTE LEGALI



TOTO

Life Anew

Pour un style de vie qui associe confort et mode de vie sain.

Depuis notre création, nous n'avons cessé de développer des innovations qui enrichissent notre vie quotidienne avec davantage de confort et de bien-être.

En reconnaissance de la confiance que nous accordent notre clientèle et la société, notre souhait chez TOTO est de continuer à développer des produits dotés de fonctionnalités variées et respectueux de l'environnement.

Nous vivons ces valeurs chaque jour – pour construire un avenir qui dépasse toutes les attentes.

Per uno stile di vita che coniuga comfort e abitudini sane.

Fin dalla fondazione della nostra azienda abbiamo sempre puntato sullo sviluppo di tecnologie innovative in grado di apportare più comfort e benessere alla vita quotidiana.

Grati della fiducia che i clienti e la società in generale ripongono in noi, l'obiettivo di TOTO è continuare a mettere a punto prodotti che offrono grandi funzionalità e rispettano l'ambiente.

Viviamo questi valori in prima persona giorno dopo giorno, per plasmare un futuro che superi ogni aspettativa.



Des objets du quotidien. Créés pour un nouveau style de vie.

Depuis plus de cent ans, TOTO exploite les découvertes de la science et des technologies de pointe pour vous apporter confort et bien-être dans vos espaces de vie les plus importants.

Au-delà de l'esthétique pure ou du simple bien-être, notre objectif est de transformer les rituels quotidiens en expériences enrichissantes. Et de permettre ainsi à chacun d'accéder à un nouveau style de vie.

Basées sur les dernières découvertes en matière de bien-être, l'utilisation optimale des matériaux et l'efficacité des effets de l'eau, les technologies de TOTO sont créées pour rajeunir et régénérer. Pour libérer du stress et protéger l'environnement. Pour préserver la santé à chaque phase de la vie.

Pour le corps et l'esprit. Avec la promesse quotidienne d'un lendemain meilleur.

TOTO

Life Anew

Oggetti della vita quotidiana, pensati per vivere nuove sensazioni.

Da più di un secolo TOTO sfrutta scoperte scientifiche e tecnologie all'avanguardia per portare comfort e benessere nei momenti più importanti della vita quotidiana.

Al di là di meri canoni estetici o del benessere fine a sé stesso, l'obiettivo dichiarato della nostra azienda è trasformare semplici rituali in esperienze che arricchiscono la vita quotidiana e permettono a tutti di vivere nuove sensazioni.

Grazie alle ultime scoperte in tema di benessere, di materiali altamente efficienti e degli effetti positivi di un utilizzo ottimale dell'acqua, TOTO sviluppa tecnologie che favoriscono il rinnovamento e la rigenerazione, aiutano a eliminare lo stress e a proteggere l'ambiente con l'obiettivo di salvaguardare la salute in ogni fase della vita.

A favore del giusto equilibrio fisico e spirituale, con la promessa di un futuro migliore.

De l'hygiène quotidienne au bien-être quotidien

Les WC de TOTO jouent un rôle important dans la vie de millions de personnes dans le monde.

Le confort et la facilité d'un nettoyage hygiénique quotidien avec de l'eau procurent une profonde sensation de bien-être.

L'excellence de notre savoir-faire artisanal est une garantie de fiabilité et d'efficacité.

Un design élégant et des fonctions adaptées aux besoins individuels favorisent la détente du corps et de l'esprit.

Des technologies et des matériaux à la pointe de la technique créent des conditions d'hygiène optimales et permettent une utilisation durable des ressources.

Les toilettes de TOTO apportent harmonie et bien-être dans la vie de tous les jours.

**L'igiene da cui
scaturisce ogni
giorno una
nuova sensazione
di benessere.**

I vasi TOTO giocano un ruolo importante nella vita di milioni di persone in tutto il mondo.

Il comfort e la facilità con cui si compiono i gesti quotidiani dell'igiene personale con l'acqua riempiono la vita con una profonda sensazione di benessere. L'eccellente abilità artigianale alla base dei prodotti garantisce affidabilità ed efficacia.

Un design accattivante e funzionalità su misura per ogni esigenza individuale favoriscono il relax del corpo e dello spirito.

Tecnologie e materiali all'avanguardia garantiscono condizioni igieniche ottimali e consentono un utilizzo sostenibile delle risorse.

I vasi sanitari TOTO generano armonia e benessere, giorno dopo giorno.



HYGIÈNE
PULIZIA

DESIGN
DESIGN

BIEN-ÊTRE
WELLNESS

DURABILITÉ
SOSTENIBILITÀ

CONFORT
COMFORT



TOTO
WASHLET

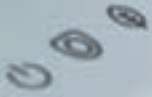

WASHLET®

Révolutionnaire ! Voici comment les gens décrivent leur première expérience avec un WASHLET™. Dès qu'ils découvrent le confort bien-faisant et le bien-être que procure le nettoyage avec un jet d'eau, la seule utilisation du papier hygiénique leur paraît alors unimaginable.

Rivoluzionaria! Così descrivono la loro esperienza le persone che utilizzano per la prima volta un WASHLET™. E dopo aver sperimentato il piacevole comfort e il benessere legati alla pulizia intima con un getto d'acqua igienico, non riescono più ad immaginarsi di poter utilizzare solamente la carta igienica.

Données de planification
Dati di progettazione

Sèche-mains
Asciugamani

Robinets
Rubinetteria

Baignoires
Vasche da bagno

Urinoirs
Orinatoir

Bidets
Bidet

Lavabos
Lavabi

WC
Vasi

WASHLET™

TOTO CLEANOVATION

L'innovation propreté de TOTO L'innovazione TOTO per la pulizia

La propreté contribue à la sérénité

La propreté enrichit

**La propreté donne une sensation
de fraîcheur**

**La propreté est synonyme de
durabilité pour l'homme et pour
l'environnement**

**La propreté crée du bien-être
au quotidien**

**L'innovation propreté de TOTO
créé une nouvelle approche de la
propreté qui enrichit chaque
moment de la vie quotidienne.**

La pulizia contribuisce alla serenità

La pulizia arricchisce

La pulizia dona una sensazione
di freschezza

La pulizia è sinonimo di sostenibilità
per le persone e l'ambiente

La pulizia si traduce in benessere
quotidiano

Le innovazioni di TOTO al servizio
dell'igiene e della pulizia sono
espressione di una nuova concezione
del pulito come arricchimento
di ogni istante della vita quotidiana.



EWATER+ pour la douche
Empêche l'accumulation
de saletés sur la douche

EWATER+ per l'erogatore
Impedisce l'accumulo
di sporco sull'erogatore

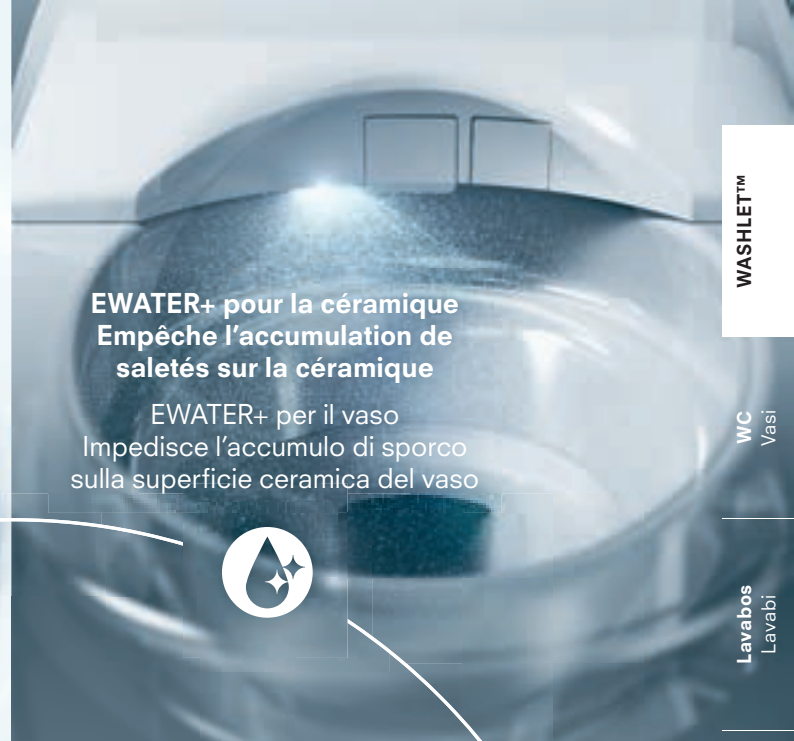

EWATER+ pour la céramique
Empêche l'accumulation de
saletés sur la céramique

EWATER+ per il vaso
Impedisce l'accumulo di sporco
sulla superficie ceramica del vaso



WASHLET™

WC
Vasi

Lavabos
Lavabi



CLEAN SYNERGY

Pour des toilettes
durablement propres

Per una pulizia duratura
e perfetta del vaso



CEFIONTECT
Empêche les
saletés d'adhérer
à la céramique

CEFIONTECT
Una superficie su
cui lo sporco scivola
senza aderire

Bidets
Bidet

Urinoirs
Orinatoir

Baignoires
Vasche da bagno

Rubiniets
Rubineletta



PREMIST
Empêche la saleté
de se déposer

PREMIST
Impedisce allo
sporco di aderire



TORNADO FLUSH
Élimine la saleté et
l'évacue entièrement

TORNADO FLUSH
Scioglie ed elimina
completamente lo sporco
risciacquando a fondo

Sèche-mains
Asciugamani

Données de planification
Dati di progettazione

À chaque moment de la journée, une sensation de bien-être, produit de l'alliance de la propreté et du confort.

Les fonctions automatiques assurent un niveau d'hygiène constant. Elles gardent les surfaces propres et font des toilettes un endroit confortable.

Una rinfrescante sensazione di benessere e un invitante comfort ogni giorno, in ogni momento.

Diverse funzioni automatiche garantiscono un'igiene durevole; mantengono pulite le superfici e offrono un'invitante sensazione di comfort.

Le cycle de la propreté et du confort Il ciclo della pulizia e del comfort



WC
Vasi

Lavabos
Lavabi

Bidets
Bidet

Urinoirs
Orinatoir

Baignoires
Vasche da bagno

Robinets
Rubinetteria

Sèche-mains
Asciugamani

Données de planification
Dati di progettazione



LAVAGE À EAU CHAUDE DOCGETTA AD ACQUA CALDA

**Le jet d'eau nettoie
efficacement et
est toujours
agréablement chaud.**

Un getto regolabile
con precisione, e
sempre piacevolmente
caldo, garantisce
la vostra igiene.

Selon la nécessité et ses préférences, l'utilisateur peut sélectionner la fonction Confort ou la fonction Lady, mais il peut également personnaliser son utilisation en choisissant des fonctions additionnelles. L'objectif est toujours de nettoyer en douceur et de manière agréable tout en réduisant au maximum la consommation d'eau.

In funzione delle esigenze personali non solo si può scegliere fra doccetta comfort e doccetta Lady, ma anche attivare funzioni aggiuntive per una maggiore personalizzazione del lavaggio intimo. Tutto questo dando sempre la priorità a una pulizia delicata e piacevole, abbinata a un consumo d'acqua ridotto.

Types de jet / Tipi di getto

Douche confort
Doccetta comfort

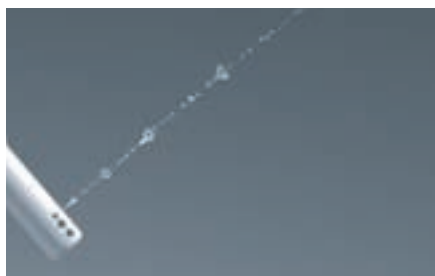

De grosses gouttes d'eau enrichies en air garantissent un nettoyage efficace et une agréable sensation pour une consommation d'eau minimale.

Grandi gocce d'acqua, arricchite d'aria garantiscono una pulizia profonda e una piacevole sensazione a fronte di un consumo d'acqua ridotto al minimo.

Douche confort soft
Doccetta comfort soft



La douche confort est elle aussi destinée à la toilette intime postérieure. Le jet de plus grand diamètre permet de nettoyer une zone plus importante.

Anche questo tipo di getto è specificamente pensato per il lavaggio intimo delle parti posteriori. Il maggior diametro permette il lavaggio di una superficie più ampia.

Douche Lady
Doccetta Lady



Le jet de la douche Lady se compose de grosses gouttes douces qui assurent une toilette agréable.

Il getto della doccetta Lady è composto da morbide gocce d'acqua di grandi dimensioni, che rendono il lavaggio particolarmente delicato e gradevole.

Fonctions additionnelles / Funzioni aggiuntive

Oscillations
Oscillazione



Les mouvements de la douchette rétractable permettent un nettoyage particulièrement efficace couvrant une zone plus étendue. Muovendosi avanti e indietro, la doccetta permette di lavare una zona più ampia e una pulizia più accurata.

Pulsations
Massaggio



Le type de jet peut être sélectionné avec pulsations, il procure ainsi une sensation agréable. Selezionando questa modalità fuoriesce un getto d'acqua pulsante per un lavaggio delicato e piacevole.

Position réglable
Posizione regolabile



La position de la douchette peut facilement être adaptée aux besoins individuels. La posizione dell'erogatore si può adattare facilmente alle esigenze individuali.

Pression de l'eau réglable
Intensità dell'acqua regolabile



Le jet d'eau est réglable sur cinq niveaux de pression. La pressione del getto d'acqua ha 5 livelli di regolazione.



EWATER+ **Pour la douchette** per l'erogatore

CLEAN SYNERGY

Empêche l'accumulation de saletés sur la douchette

Impedisce l'accumulo
di sporco sull'erogatore

**Pour maintenir une hygiène
optimale, la douchette
s'autonettoie de l'intérieur et
de l'extérieur avec EWATER+.**

Per mantenere un'igiene
ottimale, la superficie interna e
quella esterna dell'erogatore si
risciacquano automaticamente
con EWATER+.

Après chaque utilisation, la douchette s'autonettoie automatiquement avec EWATER+. Même lorsque le WASHLET™ n'est pas utilisé, la douchette s'autonettoie automatiquement pour garantir des conditions d'hygiène constantes.

L'erogatore si risciacqua automaticamente dopo ogni utilizzo con EWATER+. La superficie interna e quella esterna della doccetta vengono pulite a fondo. Anche quando non si usa il WASHLET™ la doccetta si pulisce regolarmente in automatico garantendo sempre la massima igiene.

Une propreté durable

Pulizia duratura



Une garantie de propreté

Pulizia garantita



Étude : on a comparé des douchettes régulièrement nettoyées avec EWATER+ avec des douchettes non nettoyées. Il n'était pas permis d'effectuer un nettoyage supplémentaire. Période de test : deux mois (septembre–octobre 2017). Participants : familles de quatre personnes. *Les résultats varient selon l'utilisation et les conditions environnementales. Toutes les données ont été collectées par TOTO.

Studio comparativo: la comparazione è stata fatta fra erogatori risciacquato regolarmente con EWATER+ ed erogatori non risciacquati. Non era permesso nessun altro tipo di pulizia. Durata dello studio: due mesi (settembre–ottobre 2017) Partecipanti: gruppi famigliari di quattro persone. *Risultati differenti in funzione dell'uso e delle condizioni ambientali. Tutti i dati sono stati rilevati da TOTO.

Composée d'un matériau à base de silicone et nettoyée automatiquement avec EWATER+ après chaque utilisation, la douchette est extrêmement résistante aux salissures. De plus, elle est positionnée dans la partie supérieure de la cuvette céramique c'est-à-dire hors de portée des salissures. Même si la douchette est autonettoyante, elle peut également être nettoyée à la main sans aucun problème. Fabbricato con materiale silconico di alta qualità e risciacquato con EWATER+ dopo ogni singolo uso, la doccetta è estremamente resistente al deposito di sporco. Inoltre, essendo fissata al sedile e quindi al di sopra della superficie ceramica, è difficilmente raggiungibile dallo sporco. Nonostante l'erogatore sia autopulente, si può comunque pulire senza alcun problema anche a mano.

Autonettoyant, même à l'intérieur de la douchette

L'azione autopulente raggiunge anche l'interno dell'erogatore

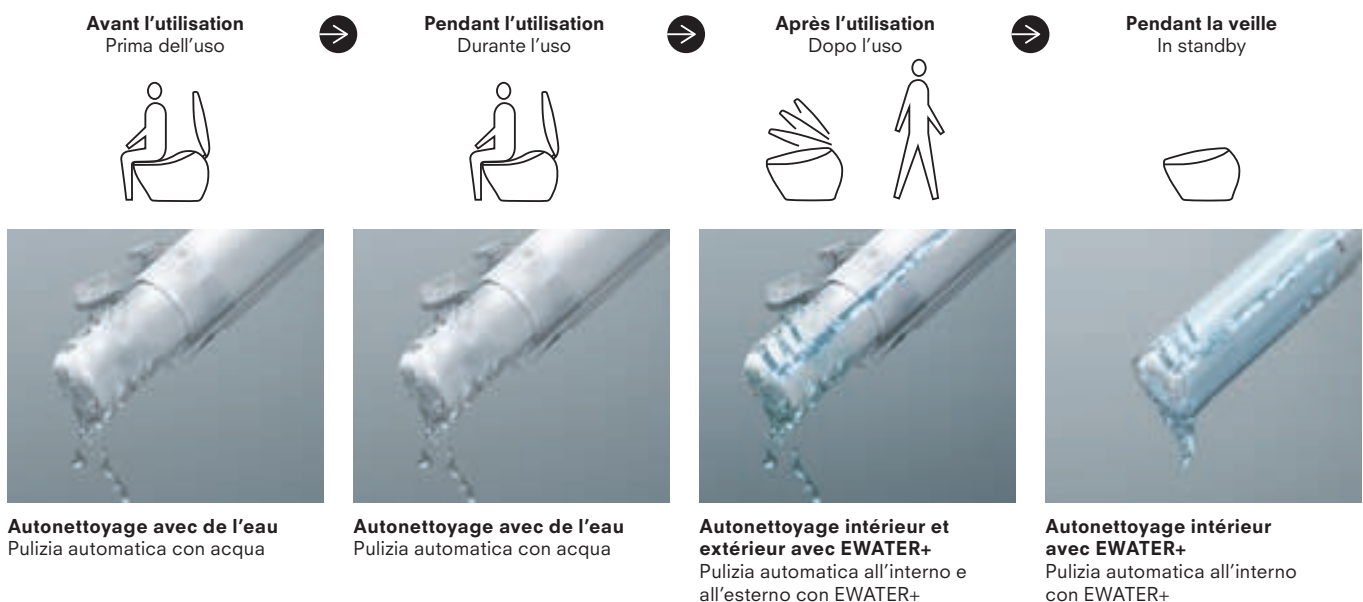



EWATER+
pour la céramique
per il vaso sanitario

CLEAN SYNERGY

**Empêche l'accumulation
de saletés sur la
céramique**

Impedisce l'accumulo di
sporco sulla superficie
ceramica del vaso

**L'eau traitée par électrolyse élimine
les salissures et même les bactéries.**

L'acqua elettrolizzata che elimina
sia ogni tipo di sporco che batteri.

EWATER+ nettoie la douche et le WC céramique là où les salissures et les bactéries s'accumulent et peuvent produire des taches permanentes. Sans produits chimiques ni détergents, EWATER+ vous donne chaque jour la garantie que les bactéries n'ont aucune chance de s'incruster.

EWATER+ pulisce la superficie ceramica del vaso, là dove si accumulano con facilità sporco e batteri che possono provocare macchie difficili da eliminare. Senza necessità di prodotti chimici o detersivi, EWATER+ dimostra ogni giorno con grande affidabilità che la possibilità dei batteri di annidarsi nel vaso è nulla.



Étude : on a comparé des cuvettes de toilettes régulièrement nettoyées avec EWATER+ avec des cuvettes de toilettes non nettoyées. Il n'était pas permis d'effectuer un nettoyage supplémentaire. Période de test : un mois (fév- mars 2017). Participants : familles de quatre personnes. *Les résultats varient selon l'utilisation et les conditions environnementales. Toutes les données ont été collectées par TOTO. Studio comparativo: la comparazione è avvenuta fra vasi il cui interno viene risciacquato regolarmente con EWATER+ e vasi risciacquati in modo convenzionale. Non era permesso nessun altro tipo di pulizia. Durata dello studio: un mese (febbraio-marzo 2017) Partecipanti: gruppi famigliari di quattro persone. *Risultati differenti in funzione dell'uso e delle condizioni ambientali. Tutti i dati sono stati rilevati da TOTO.

Comment nettoie EWATER+ L'azione detergente di EWATER+

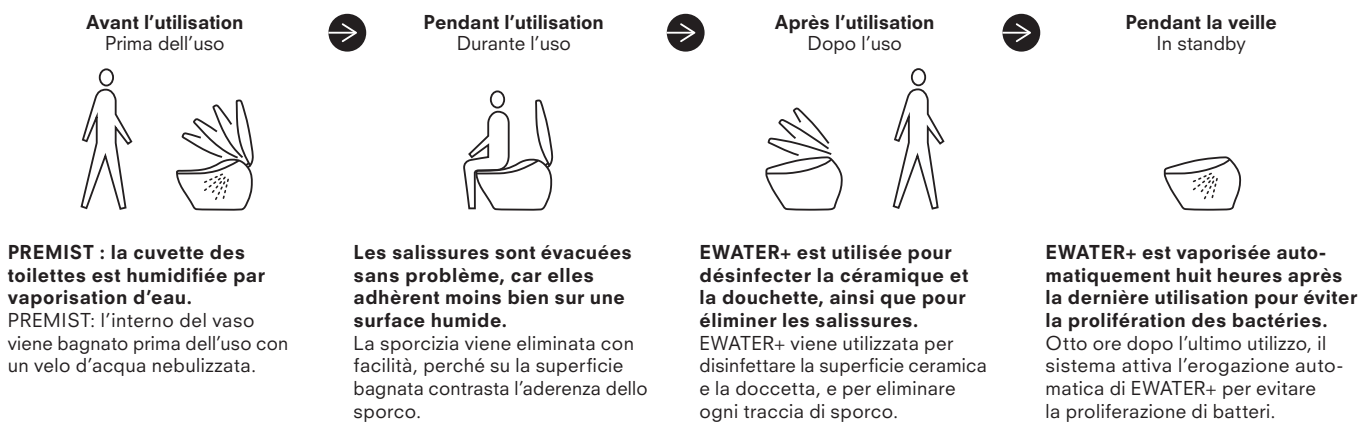

Qu'est-ce qu'EWATER+? Cos'è EWATER+?

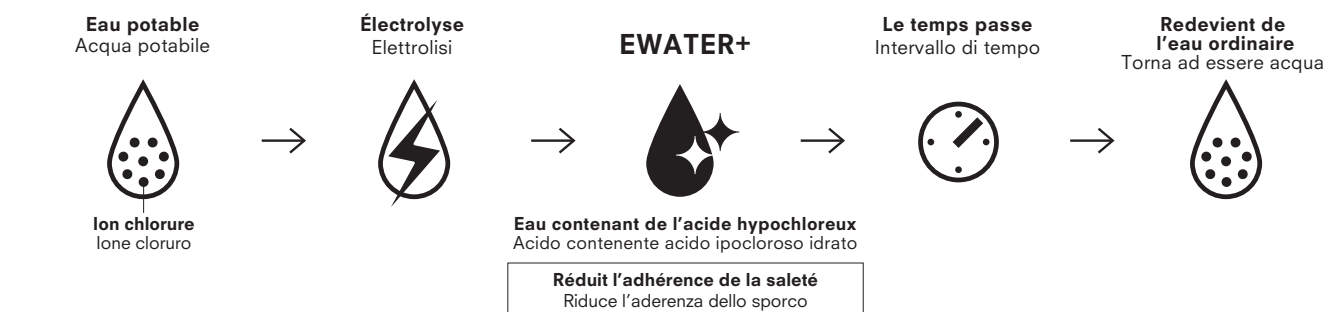

EWATER+ est produite par l'électrolyse de ions chlorure dans l'eau potable. Elle ne contient aucun produit chimique ni détergent. Au fil du temps, EWATER+ revient à son état initial, ce qui en fait une eau du robinet tout à fait écologique.

EWATER+ si ottiene dall'elettrolisi degli ioni di cloro contenuti nell'acqua potabile. Non contiene nessun prodotto chimico né detersivi. Dopo un certo intervallo di tempo EWATER+ acquisisce nuovamente lo stato originario per cui, come acqua comune, è ecosostenibile al 100%.



ACTILIGHT

L'émail photocatalytique : une technologie de nettoyage sans précédent qui utilise un principe naturel pour décomposer la saleté.

Finitura smaltata fotocatalitica: il sistema di pulizia senza precedenti che sfrutta un principio naturale per decomporre lo sporco.



Avec ACTILIGHT, l'hygiène WC du modèle NEOREST AC 2.0 atteint une toute nouvelle dimension. Combinée au rayonnement ultraviolet et à un revêtement en dioxyde de titane, cette technologie exceptionnelle déclenche un processus photocatalytique qui décompose automatiquement les particules de saleté.

Con ACTILIGHT l'igiene del vaso del NEOREST AC 2.0 raggiunge dimensioni mai viste. L'interazione fra la luce a raggi ultravioletti e uno speciale rivestimento in zirconio con biossido di titanio attiva un processo di fotocatalisi che decompone automaticamente le particelle di sporco e rende questa tecnologia assolutamente eccezionale.

Des matériaux à la pointe de la technologie

Le dioxyde de titane attire l'eau à la surface de la céramique et favorise le processus photocatalytique. L'émail photocatalytique contient également du zirconium, ce qui le rend particulièrement durable.

Materiali di ultimissima generazione

Il biossido di titanio fissa l'acqua sulla superficie ceramica, coadiuvando così il processo fotocatalitico. Grazie allo zirconio contenuto nella composizione della finitura smaltata fotocatalitica, lo smalto è particolarmente resistente all'usura.

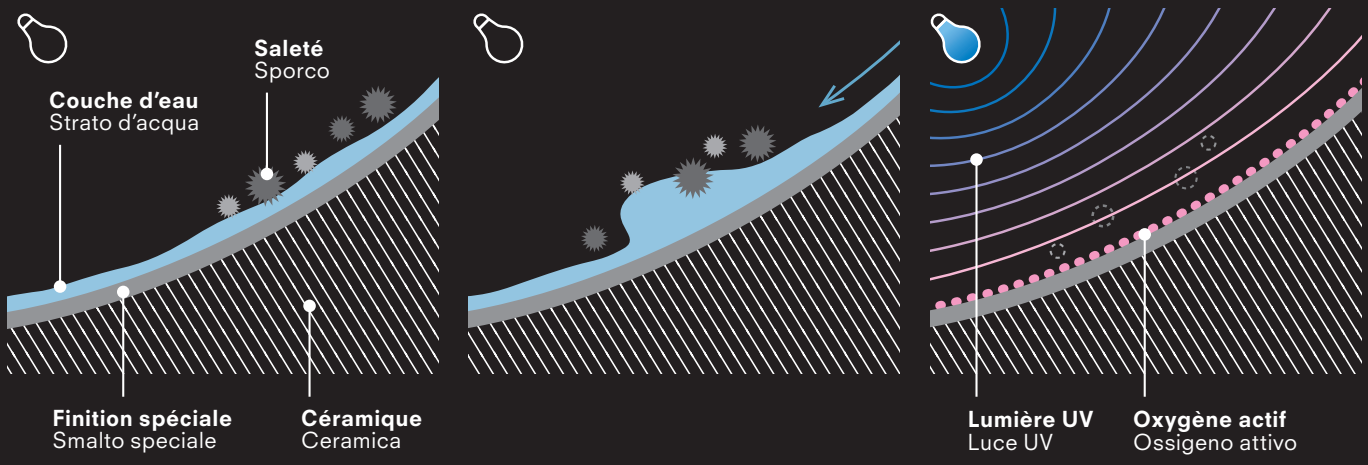

Fonctionne 24/24 pour maintenir des conditions hygiéniques parfaites

Attivo 24 ore su 24 per un'igiene più perfetta

Avant l'utilisation
Prima dell'uso



PREMIST : la céramique du WC est humidifiée par vaporisation d'eau. PREMIST: l'interno del vaso viene bagnato prima dell'uso con un velo d'acqua nebulizzata.



Pendant l'utilisation
Durante l'uso



Les salissures sont évacuées sans problème, car elles adhèrent moins bien sur une surface humide. La sporcizia viene eliminata con facilità, perché su la superficie bagnata contrasta l'aderenza dello sporco.



Après l'utilisation
Dopo l'uso



Chasse d'eau automatique. Ensuite, vaporisation d'EWATER+ pour désinfecter la céramique. Il vaso viene risciacquato automaticamente, dopodiché la ceramica viene disinfettata con un velo d'acqua nebulizzata EWATER+.



Pendant la veille
In standby



La lumière UV réagit avec le dioxyde de titane et déclenche la décomposition des saletés dans la cuvette. La luce a raggi ultravioletti reagisce con il biossido di titanio, decomponendo lo sporco presente sulla superficie ceramica.



PREMIST

CLEAN SYNERGY

Empêche la saleté d'adhérer

Impedisce allo
sporco di aderire

**L'eau vaporisée sur la
cérámique empêche
la saleté de se déposer.**

Un velo d'acqua nebulizzata
con cui viene bagnata la
superficie cerámica contrasta
l'aderenza dello sporco.

PREMIST : avant chaque utilisation, de l'eau est vaporisée automatiquement sur la surface de la céramique. Les propriétés hydrophiles de la céramique permettent d'évacuer facilement les salissures. PREMIST: prima di ogni uso la superficie ceramica dell'interno del vaso viene ricoperta automaticamente con un velo d'acqua nebulizzata. Le proprietà idrofile della speciale finitura ceramica coadiuvano l'eliminazione dello sporco.

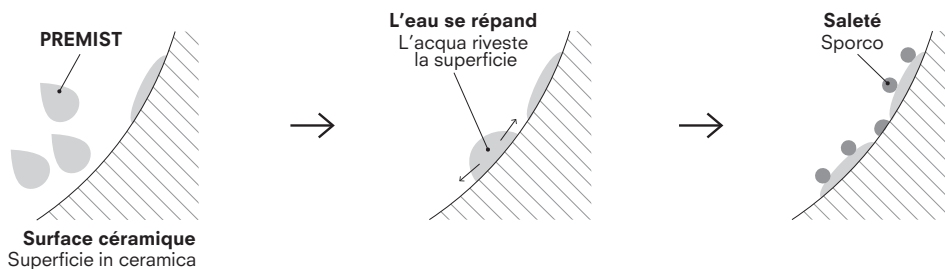

Une garantie de propreté Pulizia garantita

Douchette dissimulée Erogatore occultato



La douchette disparaît entièrement derrière un clapet hygiénique. Ainsi, urine et excréments ne peuvent pas entrer en contact avec la douchette. L'erogatore scompare completamente dietro un portellino in questo modo si evita che feci e urina possano sporcare la doccia.

Position de la douchette

Posizionamento dell'erogatore

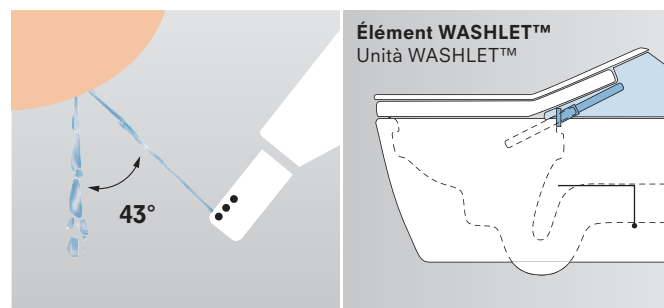

Afin d'éviter de salir la douchette, celle-ci se présente à l'oblique. L'eau salie retombe directement dans la cuvette à un angle de 43-53°. Ainsi, la douchette reste propre. Per evitare che si sporchi, l'erogatore fuoriesce in posizione inclinata, l'acqua sporca del lavaggio fluisce all'interno del vaso con un'angolazione di 43-53°, evita così il contatto con l'erogatore ed impedisce che questo si sporchi.

Clean Resin pour la douchette

Materiale siliconico per l'erogatore



La douchette est revêtue d'un matériau spécial à base de silicone qui résiste à la saleté et permet de la maintenir propre grâce à ses propriétés autonettoyantes. Lo speciale materiale in silicone che riveste l'erogatore è particolarmente resistente allo sporco e aiuta a mantenerlo pulito coadiuvando l'azione della funzione autopulente dello stesso erogatore.

Clean Resin pour le siège

Materiale siliconico per il sedile WC



Le siège des toilettes est composé d'un matériau spécial à base de silicone qui résiste à la saleté. Lo speciale materiale siliconico del sedile del vaso è particolarmente resistente allo sporco.

Clean Case:

Clean Resin pour l'élément WASHLET™

Materiale siliconico per l'unità WASHLET™

Tout comme le siège et la buse du WASHLET™, sur certains modèles, l'élément WASHLET™ est fabriqué dans un matériau spécial à base de silicone résistant à la saleté. Come il sedile e l'erogatore di tutti i WASHLET™, in alcuni modelli di WASHLET™ anche l'unità WASHLET™ è realizzata con un materiale siliconico speciale resistente allo sporco a cui impedisce di aderire.

Siège sans soudure

Sedile più pulito

Même si le siège du WASHLET™ se compose de plusieurs parties avec une spirale de chauffage au milieu, il n'a pas de soudure afin que la saleté ait le moins de surface d'adhérence possible. Pur essendo composto da più parti, con al centro la resistenza per il riscaldamento del sedile (nel caso del modello RW), l'anello del sedile del WASHLET™ è privo di giunture, per ridurre al minimo le superfici dove lo sporco possa depositarsi.



TORNADO FLUSH

CLEAN SYNERGY

**Dissout la saleté et
l'évacue entièrement**

Scioglie ed elimina
completamente lo sporco
risciacquando a fondo

**Une puissance à 360° qui
nettoie chaque recoin sans
consommer beaucoup d'eau.**

Potere pulente a 360°: raggiunge
ogni punto del vaso, consuma
meno acqua

La combinaison de nos trois technologies WC éprouvées garantit une propreté fiable. La saleté et les bactéries ont beaucoup plus de mal à adhérer.

L'interazione fra le tre collaudate tecnologie messe a punto da TOTO per i vasi sanitari, garantiscono un grado di pulizia altamente affidabile. La possibilità per sporco e i batteri di depositarsi sulla superficie interna del vaso è ridotta al minimo.

 **TORNADO FLUSH**



Chasse d'eau puissante pour une propreté en profondeur

Un potente sistema di risciacquo per una pulizia a fondo

La chasse d'eau TORNADO FLUSH nettoie tout l'intérieur de la cuvette du WC jusqu'au bord. L'eau est propulsée dans la cuvette et forme un puissant tourbillon qui nettoie de manière particulièrement efficace. Une céramique de haute qualité rend cette technologie innovante possible. L'acqua del sistema di risciacquo TORNADO FLUSH lava l'intera superficie interna del vaso raggiungendo anche il bordo. L'acqua viene convogliata nel vaso e va a creare un unico ed energico vortice che ripulisce in maniera particolarmente efficace. Lo sfruttamento di questa tecnologia innovativa è possibile grazie all'uso di ceramica di alta qualità.

 **RIMLESS**



Conception sans rebord
Design senza bordo

La conception spéciale sans rebord ne laisse aucun endroit où les salissures et les bactéries pourraient se déposer. Et le nettoyage de la céramique est ainsi facilité. Il particolare design rimless elimina la possibilità che sporco e i batteri si annidino in punti poco accessibili. E in più facilita notevolmente la pulizia dei vasi sanitari.

 **CEFIONTECT**



Surface céramique durable et lisse

Superficie in ceramica liscia e resistente nel tempo.

CEFIONTECT est un émail spécial ultra lisse dont est revêtue la cuvette du WC. La structure microscopique de sa surface empêche pratiquement toutes les particules de saleté de se déposer. L'émail CEFIONTECT est particulièrement résistant et garantit à la céramique une beauté et une propreté durables.

CEFIONTECT è una speciale finitura smaltata perfettamente liscia, usata per il rivestimento del vaso. La fine struttura microscopica della superficie impedisce praticamente allo sporco, anche alle particelle più piccole, di aderire alla ceramica. Grazie all'altissima resistenza della finitura smaltata CEFIONTECT i sanitari ceramici mantengono a lungo il loro aspetto e le condizioni igieniche originarie.



Selon le modèle choisi, les WASHLET™ offrent les fonctions de confort suivantes pour une convivialité maximale. A seconda del modello i WASHLET™ sono dotati delle seguenti funzioni comfort, per un massimo di comodità d'uso.



Abattant commandé par capteurs

Copriwater azionato da sensori



L'abattant s'ouvre et se referme automatiquement lorsqu'on s'approche ou s'éloigne du WASHLET™ modèles AC 2.0, EW 2.0, SG 2.0, RW ou SW. Il n'est pas nécessaire de toucher le WC. Il vaso touchless: non appena ci si avvicina ai modelli WASHLET™ AC 2.0, EW 2.0, SG 2.0, RW o SW, il copriwater si apre automaticamente, richiudendosi allo stesso modo quando ci si allontana.



Veilleuse latérale nocturne

Luce laterale notturna



La lumière tamisée s'allume lorsqu'on s'approche du WASHLET™ modèles AC 2.0, EW 2.0, SG 2.0, RW ou SW. On évite ainsi d'être ébloui par la lumière de la salle de bain la nuit. Quando ci si avvicina al buio ai modelli WASHLET™ AC 2.0, EW 2.0, SG 2.0, RW e SW si accende una tenue luce che evita di dover accendere la luce centrale, più forte.



Siège chauffant

Seduta riscaldata



Dès qu'on s'approche du WASHLET™, le siège chauffe rapidement à une température agréable. La température du siège peut être réglée individuellement. Non appena ci si avvicina al WASHLET™, il sedile si riscalda rapidamente raggiungendo una temperatura gradevole, che si può regolare a piacere.



Purificateur d'air

Deodorizer



Pendant et après l'utilisation du WC, l'air dans la cuvette du WC est automatiquement purifié et libéré des mauvaises odeurs. Durante e dopo l'uso, l'aria all'interno del vaso viene depurata eliminando così tutti gli odori sgradevoli.



Chasse d'eau automatique

Risciacquo automatico



Il n'est plus nécessaire de toucher à un bouton ou à une poignée – même la chasse d'eau se met automatiquement en route après chaque utilisation. Disponible pour les modèles NEOREST AC 2.0 et EW 2.0. Également disponible en combinaison avec le bâti-suppport et la plaque de commande de TOTO pour les variantes auto flush des modèles RW, SW, RX EWATER+ et SX EWATER+. Non è più necessario toccare pulsanti o leve, perché anche l'attivazione del risciacquo dopo ogni uso è gestita in automatico. Disponibile per i modelli NEOREST AC 2.0 ed EW 2.0. In combinazione con il modulo di installazione a parete e la placca di comando per le versioni auto-flush TOTO, questo sistema può essere utilizzato anche con i modelli RW, SW, RX EWATER+ e SX EWATER+.



Télécommande

Telecomando



Toutes les fonctions s'activent et se règlent à l'aide de la télécommande. Certains modèles ont une fonction Memory pour deux personnes avec laquelle les utilisateurs peuvent mémoriser leurs réglages. Sur certains modèles, la chasse d'eau peut également être déclenchée à l'aide de la télécommande. Il telecomando permette di azionare e regolare comodamente tutte le funzioni. Alcuni modelli sono dotati anche di funzione memory per memorizzare i dati di utilizzo di due persone e richiamare facilmente le impostazioni preferite e più utilizzate da ciascuna. Alcuni modelli permettono di comandare con il telecomando anche il sistema di risciacquo.



Séchoir

Asciugatura

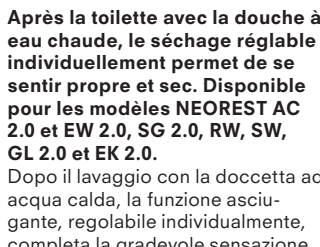

Après la toilette avec la douche à eau chaude, le séchage réglable individuellement permet de se sentir propre et sec. Disponible pour les modèles NEOREST AC 2.0 et EW 2.0, SG 2.0, RW, SW, GL 2.0 et EK 2.0. Dopo il lavaggio con la doccia ad acqua calda, la funzione asciugante, regolabile individualmente, completa la gradevole sensazione di pulizia e comfort a 360 gradi. Disponibile per i modelli NEOREST AC 2.0, EW 2.0, SG 2.0, RW, SW, GL 2.0 ed EK 2.0.



Chauffe-eau instantané

Scaldacqua istantaneo

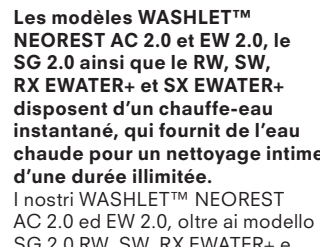

Les modèles WASHLET™ NEOREST AC 2.0 et EW 2.0, le SG 2.0 ainsi que le RW, SW, RX EWATER+ et SX EWATER+ disposent d'un chauffe-eau instantané, qui fournit de l'eau chaude pour un nettoyage intime d'une durée illimitée. I nostri WASHLET™ NEOREST AC 2.0 ed EW 2.0, oltre al modello SG 2.0 RW, SW, RX EWATER+ e SX EWATER+, sono dotati di scaldacqua istantaneo che riscalda l'acqua per l'igiene intima al momento dell'uso e permette di disporre sempre di acqua calda.

ENERGY SAVER

Économie d'énergie pendant les temps de veille

Risparmia energia quando il WASHLET™ non è in uso

La fonction économie d'énergie manuelle et automatique

Funzione energy saver automatica e manuale



Les modèles de WASHLET™ de TOTO présentent deux modes d'économie d'énergie. L'Energy Saver Timer permet de régler l'heure à laquelle l'appareil passe en mode de veille. L'Energy Saver Auto mémorise les habitudes de ses utilisateurs et adapte le temps de veille automatiquement.

I modelli WASHLET™ di TOTO dispongono di due diverse modalità energy saver.

Il temporizzatore energy saver consente di impostare l'ora in cui si attiva la modalità standby.

La funzione Auto Energy Saver memorizza le abitudini degli utilizzatori e imposta automaticamente l'ora di attivazione della modalità standby.

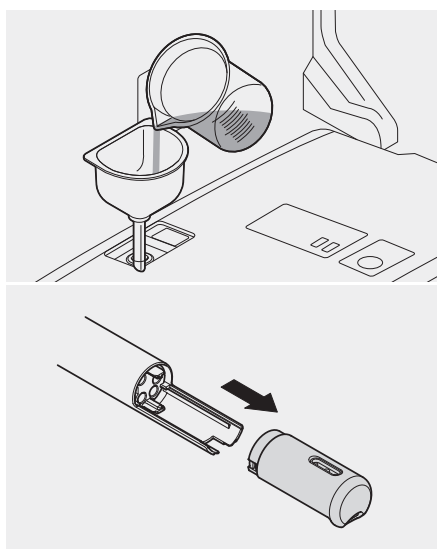

Détartrage

Trattamento decalcificante

Tous les WC-douches de TOTO peuvent être détartrés. Pour les modèles NEOREST AC 2.0, NEOREST EW 2.0 et SG 2.0, on utilise un détartrant courant recommandé par TOTO et on démarre le programme de détartrage. Pour les modèles GL 2.0 et EK 2.0, on peut retirer la buse et la détartrer. Et pour les modèles RX EWATER+, SX EWATER+, RW et SW on peut utiliser un programme de détartrage automatique et détartrer la douchette.

Tutti i vasi con bidet integrato TOTO si possono sottoporre a trattamento decalcificante. Nel caso dei modelli NEOREST AC 2.0, NEOREST EW 2.0 e SG 2.0 basta aggiungere un comune decalcificante del tipo raccomandato da TOTO e avviare il programma di decalcificazione. Nei modelli GL 2.0 ed EK 2.0 l'erogatore va smontato prima di sottoporlo al trattamento decalcificante. Per decalcificare gli erogatori dei modelli RX EWATER+, SX EWATER+, RW e SW è invece possibile sia eseguire il trattamento in automatico che smontare e decalcificare manualmente l'erogatore.

Norme EN 1717 contre la pollution de l'eau potable

La norma EN 1717 è sinonimo di acqua potabile sicura

Selon la norme EN 1717, l'eau des toilettes est classée comme liquide de catégorie 5 en matière de pollution. Cette norme définit les précautions nécessaires à prendre pour garantir la qualité de l'eau potable. Tous les WC-douches de TOTO sont équipés d'un système de sécurité anti-reflux de famille A, type B ou D. Ainsi, tout reflux d'eau non-potable dans le système d'eau potable est exclu sans installation supplémentaire.

La norma EN 1717 considera l'acqua dei WC un liquido che rientra della classe di rischio 5. La norma EN 1717 definisce i criteri di sicurezza che un apparecchio deve soddisfare per garantire che l'acqua soddisfi i requisiti di qualità richiesti per l'acqua potabile. Tutti i vasi con bidet integrato TOTO dispongono di sistema di sicurezza incorporato e di uno scarico libero, del gruppo A, tipo B o D. Questi accorgimenti impediscono il reflusso d'acqua non potabile nelle tubature dell'acqua potabile, senza bisogno di installare dispositivi addizionali.

Nettoyage durable

Pulizia duratura

Sur les modèles de WASHLET™ AC 2.0, EW 2.0, SG 2.0, RW et SW, l'eau nettoyante EWATER+ est vaporisée sur la céramique extra lisse du WC afin de réduire l'accumulation des saletés et des bactéries. Sans produits chimiques ni détergents, EWATER+ peut ensuite être reconduite dans le circuit de l'eau sans aucun problème sous forme d'H₂O. Nei WASHLET™ AC 2.0, EW 2.0, SG 2.0, RW e SW l'acqua con azione pulente EWATER+ viene spruzzata sulla superficie in ceramica perfettamente liscia del vaso per ridurre l'accumulo di sporco e batteri. EWATER+, un'acqua priva di agenti chimici e detersivi, viene reintegrata nel circuito idrologico sotto forma di H₂O, senza pregiudicare la qualità dell'acqua.





INTEGRATED

**La rencontre
d'une technologie
innovante et d'un
design élégant**

Coniuga
tecnologia
innovativa e
design elegante
e raffinato



WASHLET™ RW (TCF801CG) avec WC RP suspendu (CW542EY)
WASHLET™ RW (TCF801CG) con vaso RP sospeso (CW542EY)

Les WASHLET™ et les toilettes de TOTO allient technologies innovantes et design esthétique dans le but d'offrir le maximum de confort et d'hygiène à l'utilisateur. Ils procurent ainsi une sensation bienfaisante pour le corps et l'esprit.

I WASHLET™ e i vasi sanitari TOTO coniugano tecnologia innovativa e un design dall'estetica accurata per offrire all'utilizzatore igiene e comfort ai massimi livelli. Questo spopolamento favorisce un'esperienza di benessere per corpo e sensi.



Meilleure Édition de TOTO : détails du WASHLET™ RW avec WC RP et WASHLET™ SW avec WC SP
TOTO Prime Edition, dettagli: WASHLET™ RW con vaso RP e WASHLET™ SW con vaso SP

Des combinaisons WC-WASHLET™ vraiment étonnantes sous tous les angles

Gli abbinamenti fra vaso e WASHLET™: una delizia per gli occhi indipendentemente dalla prospettiva.

Chez TOTO, le design minimaliste du produit est aligné sur la technologie. Tous les composants techniques sont intégrés à l'intérieur du produit, vous pouvez les utiliser mais vous ne les voyez pas. Pour obtenir le meilleur design, nous combinons la plupart des modèles de WASHLET™ TOTO avec des WC TOTO adaptés qui nous permettent de faire passer les raccordements d'eau et d'électricité à l'intérieur de la céramique.

Il design minimalista che contraddistingue i prodotti TOTO prende spunto dalla tecnica e la integra nei prodotti in modo tale da percepirla e sfruttarla, senza vederla. Per ottenere un design riuscito al cento per cento, la maggior parte dei modelli di WASHLET™ si montano su un vaso sanitario TOTO adatto a far passare gli allacci per la corrente e l'acqua attraverso la parete in ceramica.

Un design primé Design d'excellenza

Avec ses WASHLET™ et ses WC, TOTO incarne l'excellence en matière de design, comme le prouvent les nombreux prix prestigieux remportés (extrait des dernières années) :

I WASHLET™ e i vasi TOTO sono sinonimo di eccellenza in termini di design, come confermano diversi riconoscimenti (alcuni premi degli ultimi anni):



Green Good Design Award 2018
NEOREST AC 2.0, NEOREST EW 2.0
WASHLET™ SG 2.0



iF Design Award 2019
WASHLET™ RX **avec** con WC RP
WASHLET™ SX, WASHLET™ SW **avec** con WC SP



NEOREST WASHLET™ AC 2.0

Le NEOREST WASHLET™ AC 2.0 dispose de propriétés autonettoyantes. La cuvette des toilettes est recouverte d'un revêtement en zircon avec du dioxyde de titane. L'action combinée du revêtement avec la lumière UV intégrée à l'abattant permet de déclencher un processus photocatalytique qui décompose les substances organiques. Les saletés, les bactéries et les moisissures sont éliminées. La surface extérieure du revêtement, ayant en outre des propriétés hydrophiles, favorise l'évacuation de la saleté. Résultat : des toilettes qui restent propres beaucoup plus longtemps.

Il modello NEOREST WASHLET™ AC 2.0 è autopulente grazie alla speciale finitura in zirconio con biossido di titanio della superficie interna. L'interazione fra il rivestimento in zirconio e la fonte di raggi UV integrata nel coperchio del sedile attiva un processo di fotocatalisi che decompone le sostanze organiche all'interno del vaso. In questo modo sporco, batteri e muffe vengono eliminati. La superficie così trattata ha inoltre caratteristiche idrofile, che agevolano l'eliminazione dello sporco. Il risultato è una pulizia più duratura del vaso.





TCF994RWG NEOREST WASHLET™ EW 2.0

NEOREST WASHLET™ EW 2.0

Le modèle NEOREST WASHLET™ EW 2.0 avec la technologie ewater+ possède également des propriétés autonettoyantes et antibactériennes. Avant l'utilisation, lorsque l'abattant s'ouvre, la cuvette des toilettes est humidifiée par vaporisation. La saleté adhère beaucoup plus difficilement sur une céramique humide que sur une céramique sèche. Après le tirage de la chasse, la cuvette est humidifiée avec de l'eau traitée par électrolyse. L'eau ewater+ a un effet nettoyant et antibactérien.

Anche il modello NEOREST WASHLET™ EW 2.0 con tecnologia ewater+ ha caratteristiche autopulenti e antibatteriche. Prima dell'uso, non appena si apre il coperchio comandato dai sensori, un velo d'acqua viene spruzzato l'interno del vaso. Sulla ceramica bagnata, infatti, lo sporco aderisce più difficilmente che sulle superfici asciutte. Dopo aver azionato lo scarico, l'interno del vaso viene nuovamente vaporizzata, questa volta con un getto d'acqua elettrolizzata. L'acqua sottoposta a trattamento elettrolitico, ewater+, ha un effetto antibatterico e igienizzante.



WASHLET™

WC
Vasi

Lavabos
Lavabi

Bidets
Bidet

Urinoirs
Orinatoir

Baignoires
Vasche da bagno

Robinets
Rubinetteria

Sèche-mains
Asciugamani

Données de planification
Dati di progettazione



WASHLET™ SG 2.0 (TCF403REGV1) avec WC SG suspendu (CW512YR)
 WASHLET™ SG 2.0 (TCF403REGV1) con vaso SG sospeso (CW512YR)

WASHLET™ SG 2.0

Le modèle WASHLET™ SG 2.0 réunit toutes les fonctions classiques des WC-douches de TOTO. Outre la douche à eau chaude caractéristique, il dispose d'un siège chauffant, d'un purificateur d'air, d'un séchoir et de la fonction ewater+ qui consiste à humidifier la cuvette des toilettes avec de l'eau ewater+ traitée par électrolyse aux propriétés antibactériennes.

Sur ce modèle de WASHLET™, l'eau chaude pour la toilette ne provient pas d'un réservoir mais d'un chauffe-eau instantané. Ainsi, l'eau chaude est disponible à volonté.

Il modello WASHLET™ SG 2.0 soddisfa gli stessi standard igienici e tecnologici di tutti i vasi con bidet integrato TOTO. Oltre alla tipica doccetta ad acqua calda, include il sedile riscaldato, la funzione deodorante per l'ossidazione dei cattivi odori, l'asciugatura ad aria calda e la tecnologia ewater+ per il risciacquo dell'interno del vaso con acqua sottoposta a trattamento elettrolitico che svolge un'azione antibatterica.

Nel modello SG 2.0 l'acqua calda per il lavaggio intimo non è erogata da un serbatoio, ma viene preparata direttamente da uno scaldacqua istantaneo. Questo permette di avere sempre a disposizione l'acqua calda senza attese.



WASHLET™ RW / RW auto flush

Le WASHLET™ RW Meilleure Édition séduit par sa silhouette élégante, il réunit les fonctions de confort et d'hygiène existantes et en apporte même de nouvelles : en plus de la toilette à l'eau chaude, du siège chauffant, de l'absorbeur d'odeurs, du séchoir et de la fonction EWATER+, le siège sans soudure du modèle RW facilite le nettoyage. Le nouveau matériau à base de silicone de l'élément WASHLET™ (baptisé Clean Case) empêche la saleté d'adhérer.

Le WASHLET™ RW est également disponible en variante auto flush. En combinaison avec le bâti-support de TOTO et la plaque de commande, ce modèle dispose en plus d'une chasse d'eau automatique.

Il WASHLET™ RW est il le modèle Prime Edition, un produit che non solo colpisce per la linea slanciata, ma che oltre alle collaudate funzioni per l'igiene e il comfort, come la doccetta ad acqua calda, il sedile riscaldato, il deodorizer che assorbe i cattivi odori, l'asciugatura e la funzione EWATER+, è dotato di un anello del sedile privo di giunture, che ne semplifica la pulizia e la rende più sicura. Il nuovo materiale silicónico dell'unità WASHLET™ (il cosiddetto Clean Case) contrasta l'aderenza dello sporco.

Il WASHLET™ RW è disponibile anche in versione auto-flush. Inoltre, se montato in abbinamento con il modulo di installazione e la placca di comando TOTO, anche questo modello si avvale del sistema di scarico automatico.



WASHLET™ RW (TCF801CG) / RW auto flush (TCF802C2G) avec WC RP suspendu (CW542EY)
WASHLET™ RW (TCF801CG) / RW auto flush (TCF802C2G) con vaso RP sospeso (CW542EY)



WASHLET™

WC
Vasi

Lavabos
Lavabi

Bidets
Bidet

Urinoirs
Orinatoir

Baignoires
Vasche da bagno

Robinets
Rubinetteria

Sèche-mains
Asciugamani

Données de planification
Dati di progettazione

WASHLET™ SW / SW auto flush

Le SW est le prochain modèle de la gamme Premium de TOTO qui arbore une nouvelle forme. En plus des fonctions d'hygiène et de confort classiques, le WASHLET™ SW séduit par son siège sans soudure encore plus facile à nettoyer.

Le WASHLET™ SW est également disponible en variante auto flush. En combinaison avec le bâti-support de TOTO et la plaque de commande, ce modèle dispose en plus d'une chasse d'eau automatique.

Il seguente modello Prime Edition di TOTO con una forma rivisitata è l'SW. Oltre che per le collaudate dotazioni comfort e per l'igiene, il WASHLET™ SW si distingue per il sedile sagomato in un unico pezzo e privo di giunture, ancora più facile da pulire e quindi più igienico.

Il WASHLET™ SW è disponibile anche in versione auto-flush. Inoltre, se montato in abbinamento con il modulo di installazione e la placca di comando TOTO, anche questo modello si avvale dello scarico automatico.



WASHLET™ SW (TCF804C2G) / SW auto flush (TCF804C2G) mit WC SP wandhängend (CW522EY)
 WASHLET™ SW (TCF804C2G) / SW auto flush (TCF804C2G) with WC SP wall-hung (CW522EY)





WASHLET™ RX EWATER+ / RX EWATER+ auto flush

Le WASHLET™ RX EWATER+ séduit par ses formes claires et épurées. Il garantit une hygiène maximale grâce à la technologie EWATER+. Le WASHLET™ et le WC se combinent parfaitement pour former une unité harmonieuse. Le modèle RX EWATER+ offre qualité et hygiène au plus haut niveau. Toutes les fonctions d'hygiène et de confort classiques y ont été intégrées.

Le WASHLET™ RX EWATER+ est également disponible en variante auto flush. En combinaison avec le bâti-support de TOTO et la plaque de commande, ce modèle dispose en plus d'une chasse d'eau automatique.

Il punto di forza estetico del WASHLET™ RX EWATER+ è il linguaggio formale chiaro e l'estetica minimalista uniti a un'igiene ai massimi livelli garantita dalla tecnologia EWATER+. WASHLET™ e vaso sanitario si fondono dando vita a un'unità dall'estetica omogenea. Anche il modello RX EWATER+ offre massimi livelli di qualità e igiene, e integra tutte le collaudate dotazioni comfort e tecnologie per l'igiene.

Il WASHLET™ RX EWATER+ è disponibile anche in versione auto-flush. Se montato in abbinamento con il modulo di installazione e la placca di comando TOTO, questo modello usufruisce dello scarico automatico.



WASHLET™

WC

Vasi

Lavabos

Lavabi

Bidets

Bidet

Urinoirs

Cornatoi

Baignoires

Vasche da bagno

Robineis

Rubinetteria

Sèche-mains

Asciugamani

Données de planification

Dati di programmazione

WASHLET™ SX EWATER+ / SX EWATER+ auto flush

Le WASHLET™ SX EWATER+ constitue l'équivalent rectangulaire du WASHLET™ RX EWATER+. Leurs fonctions sont absolument identiques. Avec ces deux WASHLET™, on peut s'adapter aux différents styles de chaque salle de bain. Toutes les technologies d'hygiène et de confort classiques y ont été intégrées.

Le WASHLET™ SX EWATER+ est également disponible en variante auto flush. En combinaison avec le bâti-support de TOTO et la plaque de commande, ce modèle dispose en plus d'une chasse d'eau automatique.

Il WASHLET™ SX EWATER+ è la versione squadrata del WASHLET™ RX EWATER+. Per il resto le funzioni sono perfettamente identiche. Questi due WASHLET™ permettono di completare alla perfezione bagni con linguaggi stilistici differenti. I due modelli integrano le classiche tecnologie TOTO al servizio di comfort e igiene.

Il WASHLET™ SX EWATER+ è disponibile anche in versione auto-flush. Se montato in abbinamento con il modulo di installazione e la placca di comando TOTO, questo modello usufruisce dello scarico automatico.

WASHLET™ SX EWATER+ (TCF896CG) / SX EWATER+ auto flush (TCF897CG) avec WC SP suspendu (CW522EY)
WASHLET™ SX EWATER+ (TCF896CG) / SX EWATER+ auto flush (TCF897CG) con vaso SP sospeso (CW522EY)





WASHLET™ GL 2.0 avec prises invisibles (TCF6532C3GV1) avec WC MH suspendu (CW162YH)
 WASHLET™ GL 2.0 con attacchi mascherati (TCF6532C3GV1) con vaso MH sospeso (CW162YH)

WASHLET™ GL 2.0

L'unité accessoire WASHLET™ GL 2.0 est disponible soit avec des prises invisibles soit avec des prises latérales pour transformer les WC existants en WASHLET™. Il peut être combiné aux céramiques WC MH, NC et ES. Il est doté de toutes les fonctions confort TOTO telles qu'une douchette réglable individuellement pour la toilette à l'eau chaude, un réglage de la température, différents types de jet, un siège chauffant, et une fonction de séchage. De plus, la cuvette est humidifiée avant l'utilisation, car la saleté adhère plus difficilement sur une céramique humide que sur une céramique sèche.

Il modello WASHLET™ GL 2.0 è predisposto per il montaggio su vasi preesistenti ed è disponibile sia con attacchi mascherati che con attacchi posizionati lateralmente. È abbinabile a tutti i vasi sanitari MH, NC ed ES. Il GL 2.0 offre tutte le dotazioni comfort firmate TOTO: erogatore d'acqua calda per l'igiene intima regolabile individualmente, regolazione della temperatura, diversi tipi di getto, sedile riscaldato e asciugatura. Inoltre l'interno del vaso viene umidificato prima dell'uso con un velo d'acqua nebulizzata, perché sulla ceramica bagnata lo sporco aderisce meno facilmente che sulle superfici asciutte.

WASHLET™

WC
Vasi

Lavabos
Lavabi

Bidets
Bidet

Urinoirs
Orinatoir

Baignoires
Vasche da bagno

Robinets
Rubinetteria

Sèche-mains
Asciugamani

Données de planification
Dati di progettazione

WASHLET™ EK 2.0

Le modèle d'entrée de gamme EK 2.0 est disponible soit avec prises invisibles, soit avec prises latérales pour transformer les WC existants en WASHLET™. Il peut être combiné avec les WC MH, NC et ES et offre pour l'essentiel les mêmes technologies que le modèle GL 2.0. Sur le modèle EK 2.0, les fonctions se règlent à l'aide d'un tableau de commande latéral et non pas d'une télécommande.

Il WASHLET™ EK 2.0 è il modello entry level. Per il suo montaggio su vasi sanitari preesistenti è disponibile sia in versione con attacchi mascherati che posizionati lateralmente. È abbinabile a tutti i vasi sanitari MH, NC ed ES e sfrutta le stesse collaudate tecnologie WASHLET™ del GL 2.0. La differenza fra i due modelli sta nel fatto che per attivare le funzioni dell'EK 2.0 si utilizza un pannello posizionato su un lato e non il telecomando.



WASHLET™ EK 2.0 avec prises invisibles (TCF6632C3GV1) avec WC MH suspendu (CW162YH)
WASHLET™ EK 2.0 con attacchi mascherati (TCF6632C3GV1) con vaso MH sospeso (CW162YH)

APERÇU RIEPILOGO



NEOREST WASHLET™ AC 2.0
TCF996RWG
TCF996WGE#NW1 (UK)



NEOREST WASHLET™ EW 2.0
TCF994RWG
TCF994WGE#NW1 (UK)



WASHLET™ SG 2.0
TCF403REGV1



WASHLET™ RW
TCF801CG



WASHLET™ SW
TCF803CG



WASHLET™ RX EWATER+
TCF894CG

**WASHLET™ RX EWATER+
auto flush***
TCF895CG



WASHLET™ SX EWATER+
TCF896CG

**WASHLET™ SX EWATER+
auto flush***
TCF897CG



**WASHLET™ GL 2.0
avec prises invisibles**
con attacchi mascherati
TCF6532C3GV1

avec prises latérales
con attacchi laterali
TCF6532G#NW1
TCF6532GE#NW1 (UK)
TCF6532SW#NW1 (CH)



**WASHLET™ EK 2.0
avec prises invisibles**
con attacchi mascherati
TCF6632C3GV1

avec prises latérales
con attacchi laterali
TCF6632G#NW1
TCF6632GE#NW1 (UK)
TCF6632SW#NW1 (CH)

COMBINAISONS COMBINAZIONI

		WC VASI SANITARI							
		NEOREST AC 2.0	NEOREST EW	SG	MH	RP	SP	NC	ES
WASHLET™	NEOREST WASHLET™ AC 2.0	●							
	NEOREST WASHLET™ EW 2.0		●						
	WASHLET™ SG 2.0			●					
	WASHLET™ RW / RW auto flush					● (uniquement solo CW542EY)			
	WASHLET™ SW / SW auto flush						● (uniquement solo CW522EY)		
	WASHLET™ RX EWATER+ / RX EWATER+ auto flush					● (uniquement solo CW542EY)			
	WASHLET™ SX EWATER+ / SX EWATER+ auto flush						● (uniquement solo CW522EY)		
	WASHLET™ GL 2.0 avec prises invisibles con attacchi mascherati				● (uniquement solo CW162YH)				
	WASHLET™ EK 2.0 avec prises invisibles con attacchi mascherati				● (uniquement solo CW162YH)				
	WASHLET™ GL 2.0 avec prises latérales con attacchi laterali				●			●	●
WASHLET™ EK 2.0 avec prises latérales con attacchi laterali				●			●	●	

WASHLET™

WC
Vasi

Lavabos
Lavabi

Bidets
Bidet

Urinoirs
Orinatoir

Baignoires
Vasche da bagno

Robinetts
Rubinetteria

Sèche-mains
Asciugamani

Données de planification
Dati di progettazione

WASHLET™ : APERÇU DES FONCTIONS







WASHLET™ : RIEPILOGO DELLE FUNZIONI

		NEOREST AC 2.0	NEOREST EW 2.0	
				
HYGIENE	 ACTILIGHT	•		
	 EWATER+ pour le siège WC EWATER+ per il sedile WC	•	•	
	 EWATER+ pour la douchette EWATER+ per l'erogatore	•	•	
	 PREMIST	•	•	
	 Douchette autonettoyante Erogatore autopulente	•	•	
	 Matériau à base de silicone pour la douchette / pour le siège WC Materiale silconico per l'erogatore / per il sedile WC	•	•	
	 Clean Case : Matériau à base de silicone pour l'élément WASHLET™ Clean Case: Materiale silconico per l'unità WASHLET™			
	 Siège sans soudure Anello per sedile privo di giunture			
	 ÉMAIL CEFIONTECT RIVESTIMENTO IN CEFIONTECT	•	•	
	 CONCEPTION SANS REBORD DESIGN SENZA BORDO	•	•	
	 TORNADO FLUSH	•	•	
	 Solution anti-calcaire Soluzione anticalcare	• 1)	• 1)	
REINIGUNG CLEANSING	 Jet douche confort postérieur Doccetta comfort con getto posteriore	•	•	
	 Jet postérieur soft Doccetta soft con getto posteriore	•	•	
	 Jet Ladydusche Doccetta Lady	•	•	
	 Douche confort oscillante Doccetta comfort oscillante	•	•	
	 Jet massage Getto massaggiante	•	•	
	 Pression de l'eau réglable Pressione dell'acqua regolabile	•	•	
	 Position réglable Posizione regolabile	•	•	
KOMFORT COMFORT	 Veilleuse nocturne Luce notturna	•	•	
	 Abattant commandé par capteurs Copriwater azionato da sensori	•	•	
	 Chasse commandée par capteurs Sistema di risciacquo azionato da sensori	•	•	
	 Abattant à fermeture ralentie Chiusura automatica soft-close			
	 Télécommande Telecomando	•	•	
	 SÉCHOIR à température réglable ASCIUGATURA con temperatura regolabile	•	•	
	 SIÈGE CHAUFFANT à température réglable SEDILE RISCALDATO con temperatura regolabile	•	•	
	 PURIFICATEUR D'AIR - Système de filtres désodorisants DEODORIZER: sistema di filtri per la depurazione dell'aria	•	•	
	 Fonction Memory pour 2 personnes Funzione memory per i dati di 2 persone	•	•	
	 Chauffe-eau instantané Scaldacqua istantaneo	•	•	
	 Energy Saver Timer Temporizzatore Energy Saver	•	•	
	 Energy Saver Auto Auto Energy Saver	•	•	

1) avec programme de détartrage
con programma di decalcificazione automatico

2) avec buse retractable
con erogatore rimovibile

3) avec programme de détartrage et avec buse retractable
con programma di decalcificazione automatico ed erogatore rimovibile

	WASHLET™ SG 2.0	WASHLET™ RW	WASHLET™ SW	WASHLET™ RX EWATER+	WASHLET™ SX EWATER+	WASHLET™ GL 2.0*	WASHLET™ EK 2.0*	WASHLET™
								
								WC Vasi
	•		•					
	•		•		•			
	•		•		•	•	•	Lavabos Lavabi
	•		•		•	•	•	
	•		•		•	•	•	
			•		•			
			•		•			Bidets Bidet
	•		•		•	•	•	
	•		•		•	•	•	
	•		•		•	•	•	Urinoirs Orinatoir
	• 1)		• 3)		• 3)	• 2)	• 2)	
	•		•		•	•	•	
	•		•		•	•	•	
	•		•		•	•	•	Baignoires Vasche da bagno
	•		•		•	•	•	
	•		•		•	•	•	
	•		•		•	•	•	
	•		•		•	•	•	Robineets Rubinetteria
	•		•		•			
	•		•		•			
			• 4)		• 4)			
					•	•	•	Sèche-mains Asciugamani
	•		•		•	•	•	
	•		•		•	•	•	
	•		•		•	•	•	
	•		•		•	•	•	Données de planification Dati di progettazione
	•		•		•	•	•	
	•		•		•	•	•	

4) variantes auto flush spéciales seulement, en combinaison avec le bâti-support TOTO et la plaque de commande solo per la versione auto flush in abbinamento con il modulo di installazione e la placca di comando TOTO

* avec prises latérales et invisibles con attacchi laterali e mascherati



TOTO

WC sans rebord Vasi senza bordo

Notre référence est le WC parfait. Il renferme des technologies qui offrent des conditions d'hygiène maximales et un design intemporel qui s'intègre dans chaque salle de bain. Découvrez la variété de notre gamme de WC, tous équipés en série des mêmes technologies d'hygiène.

Il nostro standard di riferimento è il vaso sanitario perfetto. Per questo puntiamo sull'abbinamento fra tecnologie che offrono massimi livelli di igiene e un'estetica classica e intramontabile, che si integra in ogni bagno. Vi invitiamo a scoprire l'ampia selezione di vasi, tutti dotati di serie delle stesse tecnologie per l'igiene.

WASHLET™

WC
Vasi

Lavabos
Lavabi

Bidets
Bidet

Urinoirs
Orinatori

Baignoires
Vasche da bagno

Robineets
Rubinetteria

Sèche-mains
Asciugamani

Données de planification
Dati di progettazione



CEFIONTECT

CLEAN SYNERGY

Empêche la saleté d'adhérer

La superficie su cui
lo sporco scivola
senza aderire

**L'émail spécial ultra lisse
empêche la saleté de se déposer.**

La speciale finitura smaltata
perfettamente liscia impedisce
allo sporco di aderire

CEFIONTECT est un émail spécial ultra lisse dont est revêtue la cuvette du WC. La structure microscopique de sa surface empêche même les particules de saleté les plus petites de se déposer. L'émail CEFIONTECT est particulièrement résistant et garantit à la céramique une beauté et une propreté durable.

CEFIONTECT è una speciale finitura smaltata perfettamente liscia che riveste l'interno del vaso. La struttura microscopica della superficie impedisce praticamente allo sporco, anche alle particelle più piccole, di aderire alla ceramica. Grazie all'altissima resistenza della rivestimento in CEFIONTECT i sanitari ceramici mantengono a lungo l'aspetto e le condizioni igieniche originarie.

Émail ultra lisse

Finitura smaltata perfettamente liscia



Sans CEFIONTECT
Senza CEFIONTECT

CEFIONTECT

À l'œil nu, la céramique conventionnelle paraît toujours parfaitement lisse. Au microscope électronique, on reconnaît toutefois des aspérités dans lesquelles la saleté, les moisissures et les bactéries peuvent se loger. L'émail spécial CEFIONTECT est si lisse que les dépôts peuvent difficilement adhérer.

Ad occhio nudo le superfici in ceramica convenzionali appaiono perfettamente lisce. Osservate al microscopio si individuano tuttavia asperità che facilitano il deposito di sporco, muffe e batteri. La superficie assolutamente liscia della speciale finitura smaltata CEFIONTECT contrasta invece più efficacemente il deposito di residui.

CEFIONTECT est hydrophile

CEFIONTECT è un materiale idrofilo



Hydrophobe
Idrofobo

Hydrophile
Idrofilo

Hydrophile signifie qu'un matériau a de fortes propriétés interactives avec l'eau. Pour l'émail CEFIONTECT, cela signifie que l'eau se répand tout simplement sur la surface, de sorte que la saleté se rince facilement.

I materiali idrofili sono materiali in grado di generare un'interazione attiva con l'acqua. Nel caso dello rivestimento in CEFIONTECT ciò significa che l'acqua che bagna e scorre sulla superficie è in grado di eliminare lo sporco che vi si è depositato.

Qu'est-ce qui rend CEFIONTECT aussi résistant ?

Da cosa dipende la grande resistenza di CEFIONTECT ?

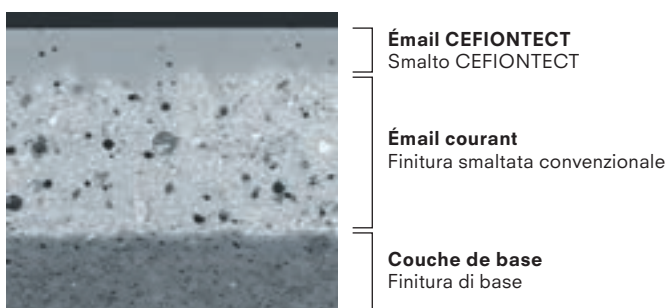

Micrographie WC CEFIONTECT * 1 µm = 0,001 mm
Micrografia di un vaso CEFIONTECT * 1 µm = 0.001 mm

Des couches de verre sont cuites sur l'émail courant. Par ce procédé, CEFIONTECT devient un matériau extrêmement résistant.

Sul normale strato di smalto si applica un rivestimento vitreo in più strati. Questa finitura garantisce la particolare resistenza di CEFIONTECT.



TORNADO FLUSH

CLEAN SYNERGY

**Dissout la saleté
et l'évacue
entièrement**

Scioglie ed elimina
completamente
lo sporco risciacquando
a fondo

**Une puissance à 360° qui
nettoie chaque recoin sans
consommer beaucoup d'eau.**

Potere pulente a 360°:
raggiunge ogni punto del vaso,
consuma meno acqua

TORNADO FLUSH nettoie non seulement plus efficacement, mais également plus silencieusement tout en consommant moins d'eau. La puissante chasse d'eau tourbillonne à l'intérieur de la cuvette du WC sans rebord et n'épargne aucun recoin.

TORNADO FLUSH non solo risciacqua il vaso con un getto molto più potente di un sistema di scarico convenzionale, ma è anche più silenzioso e riduce il consumo d'acqua. Il potente sistema di risciacquo genera un vortice d'acqua che raggiunge ogni punto del vaso e non lascia alcuna traccia di sporco nei vasi senza bordo.



Une chasse d'eau puissante pour une propreté en profondeur

Potente sistema di risciacquo per una pulizia profonda



La chasse d'eau TORNADO FLUSH nettoie tout l'intérieur de la cuvette jusqu'en haut. L'eau est propulsée dans la cuvette en formant un puissant tourbillon qui nettoie particulièrement efficacement. Une céramique de haute qualité rend possible cette technologie innovante.

L'acqua del sistema di risciacquo TORNADO FLUSH lava l'intera superficie interna del vaso raggiungendo anche il bordo. L'acqua di scarico viene convogliata nel vaso con movimenti concentrici, che ne aumentano la forza e garantiscono un risciacquo particolarmente accurato. L'uso di ceramica di alta qualità permette di sfruttare i vantaggi di questa tecnologia innovativa.



WC céramique sans rebord

Vaso sanitario senza bordo



La conception spéciale sans rebord ne laisse aucun endroit où les salissures et les bactéries pourraient se déposer. Et le nettoyage de la céramique est ainsi facilité.

Il particolare design senza bordo elimina la possibilità che sporco e i batteri si annidino in punti poco accessibili. E in più facilita notevolmente la pulizia della superficie in ceramica del vaso.

**WC suspendus.
Modernes et contemporains,
pour satisfaire toutes
les exigences.**

Vasi sospesi.
Moderni e attuali, perfetti
per ogni esigenza.



WC suspendus

Les WC suspendus de TOTO sont faciles à monter. Grâce à leurs formes épurées, ils s'adaptent à tous les types de salles de bain. La chasse Tornado Flush, la conception sans rebord et l'émail CEFIONTECT sont caractéristiques de chaque WC TOTO.

Vasi sospesi

I vasi sospesi TOTO sono facili da montare e si adattano a qualsiasi bagno grazie al loro linguaggio formale essenziale. Sistema di risciacquo Tornado Flush, design senza bordo, finitura CEFIONTECT sono le dotazioni standard per tutti i vasi TOTO.



WC SP suspendu (CW532Y) avec siège WC SP (VC160) Vaso SP sospeso (CW532Y) con sedile SP (VC160)

WC suspendus

Le WC RP Compact est une version réduite de notre très apprécié modèle RP, avec une profondeur de 490 mm. Le WC RP Compact est ainsi la solution idéale pour les petites salles de bain et les toilettes d'invités.

Vasi sospesi

Il vaso sospeso RP Compact è una versione compatta, con misure più contenute e una profondità di 490 mm, del nostro modello di vaso più richiesto. E proprio grazie alle linee compatte è la soluzione ideale per bagni di piccole dimensioni e bagni per gli ospiti.



WC RP Compact suspendu (CW554Y) avec siège WC RP Compact (TC613G)
Vaso RP Compact sospeso (CW554Y) con sedile RP Compact (TC613G)

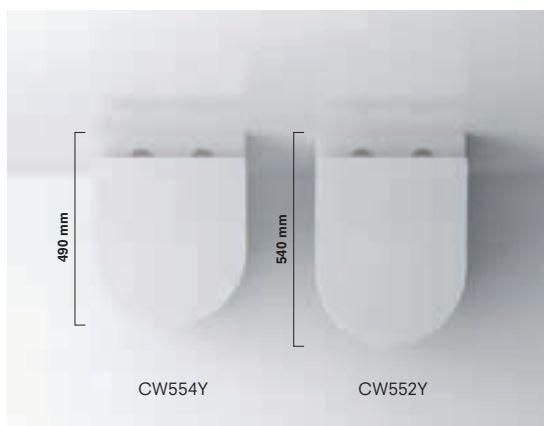

WC RP Compact suspendu (CW554Y) et WC RP suspendu (CW552Y) en comparaison Vaso RP Compact sospeso (CW554Y) e vaso RP sospeso (CW552Y) a confronto



WASHLET™

WC
Vasi

Lavabos
Lavabi

Bidets
Bidet

Urinoirs
Orinatoir

Baignoires
Vasche da bagno

Robinets
Rubinetteria

Sèche-mains
Asciugamani

Données de planification
Dati di progettazione



WC GP suspendu (CW553Y) avec siège WC GP (TC524EU) Vaso GP sospeso (CW553Y) con sedile GP (TC524EU)

WC suspendus

Chaque WC suspendu allie les technologies d'hygiène innovantes de TOTO à un design épuré. Cet aspect esthétique leur permet de s'intégrer parfaitement dans toutes les salles de bain.

Vasi sospesi

Tutti i vasi sospesi esprimono il perfetto sodalizio fra le tecnologie per l'igiene all'avanguardia TOTO e un design pulito. La loro estetica d'eccezione permette di inserirli con ottimi risultati in qualsiasi ambiente bagno.



WC MH suspendu (CW162Y) avec siège WC MH (VC10047NN)
Vaso MH sospeso (CW162Y) con sedile MH (VC10047NN)

WASHLET™

WC
Vasi

Lavabos
Lavabi

Bidets
Bidet

Urinoirs
Orinatoir

Baignoires
Vasche da bagno

Robinets
Rubinetteria

Sèche-mains
Asciugamani

Données de planification
Dati di progettazione



WC NC suspendu (CW762Y) avec siège WC NC (VC100N)
Vaso NC sospeso (CW762Y) con sedile NC (VC100N)



WC ES suspendu (CW797) avec siège WC ES (VC110N) Vaso ES sospeso (CW797) con sedile ES (VC110N)

WC suspendus

Les styles des WC TOTO sont aussi variés que les salles de bain sont individuelles. Il existe un WC adapté à chaque type de salle de bain avec le haut niveau d'hygiène habituel.

Vasi sospesi

Il linguaggio formale versatile dei vasi TOTO permette sempre di trovare un punto d'incontro con lo stile personalizzato di qualsiasi tipo di bagno. TOTO offre il vaso giusto per ogni ambiente bagno, sempre e comunque con alti standard igienici.

WASHLET™

WC
Vasi

Lavabos
Lavabi

Bidets
Bidet

Urinoirs
Orinatoir

Baignoires
Vasche da bagno

Robinets
Rubinetteria

Sèche-mains
Asciugamani

Données de planification
Dati di progettazione



WC ES suspendu (CW797) avec siège WC extra plat (TC513Q)
Vaso ES sospeso (CW797) con sedile ultrasottile (TC513Q)

**Pour tous les modèles de WC MH, NC et ES,
TOTO offre une variante de siège dans
un design moderne et minimaliste.**

TOTO propose per tutti i modelli di vasi sanitari
MH, NC ed ES un sedile alternativo dal design
moderno e minimalista.



WC MH suspendu (CW162Y) avec siège WC extra plat (TC514G)
Vaso MH sospeso (CW162Y) con sedile ultrasottile (TC514G)



WC NC suspendu (CW762Y) avec siège WC extra plat (TC514G)
Vaso NC sospeso (CW762Y) con sedile ultrasottile (TC514G)

WC suspendus SG

Les formes rectangulaires du WC SG en font un véritable objet de design. Ce WC est disponible au choix avec un cache-siphon en inox ou en plastique blanc.



WC SG suspendu (CW512YR) avec cache-siphon en métal SG (7EE0007)

Vaso SG sospeso (CW512YR) con copertura sifone in metallo SG (7EE0007)

Vasi sospesi SG

Le linee squadrate del vaso SG ne fanno un autentico oggetto di design, che colpisce a prima a vista. Per questo vaso è disponibile a scelta la copertura del sifone in acciaio inossidabile o in plastica bianca.



WC SG suspendu (CW512YR) avec cache-siphon en plastique SG SG (9AE0017)
Vaso SG sospeso (CW512YR) con copertura sifone in plastica SG (9AE0017)

WC CF suspendu pour personnes à mobilité réduite

LE WC CF pour personnes à mobilité réduite séduit par ses lignes modernes qui privilégient la fonctionnalité. Le design sans rebord permet un nettoyage hygiénique. Le WC CF pour personnes à mobilité réduite de TOTO s'adapte à toutes les salles de bain et satisfait les plus hautes exigences en matière de confort et d'hygiène.

Vaso sospeso CF per persone a mobilità ridotta

Il vaso CF per persone a mobilità ridotta colpisce con un linguaggio formale minimalista, che mette al centro dell'attenzione la funzionalità. Il design privo di bordo permette una pulizia del vaso accurata e a prova d'igiene. Il vaso CF TOTO per persone a mobilità ridotta si può installare in qualsiasi bagno e offre massimi livelli di comfort e igiene, all'altezza di qualsiasi esigenza.



WC CF suspendu, accessible aux personnes à mobilité réduite (CW142Y)
Vaso CF sospeso, accessibile a persone disabili (CW142Y)

**WC sur pied.
La solution polyvalente.**

Vasi a pavimento.
Soluzioni universali, stabili e versatili.



WC sur pied MH, à alimentation séparée (CW163Y)
Vaso MH, Back-to-Wall, a pavimento (CW163Y)

WC sur pied Back-to-wall

TOTO propose deux WC Back-to-Wall. Comme tous les WC TOTO, les WC Back-to-Wall sont eux aussi équipés des technologies d'hygiène classiques de TOTO.

Vasi a pavimento, back-to-wall

TOTO propose deux modèles de vaso back-to-wall, che come tutti i vasi TOTO si avvalgono dell'intero pacchetto di tecnologie per l'igiene che contraddistingue i prodotti TOTO.

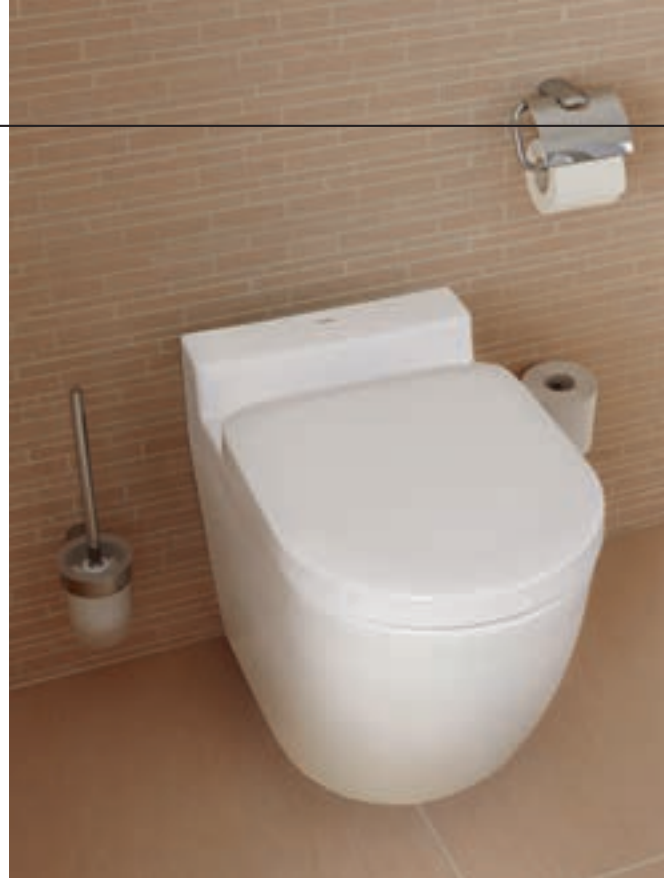

WC sur pied NC, à alimentation séparée (CW763Y)
Vaso NC, Back-to-Wall, a pavimento (CW763Y)



WC MH, cuvette à poser (CW161Y) avec cache-réservoir MH en céramique avec réservoir en plastique (SW10044G1)
Vaso monoblocco a colonna MH (CW161Y) con copertura in ceramica MH con serbatoio di scarico in plastica (SW10044G1)

WC monobloc

Le WC monobloc avec réservoir s'intègre facilement à chaque salle de bain. C'est le choix idéal pour les rénovations rapides, notamment dans les immeubles anciens.

Vaso monoblocco a colonna

Il vaso monoblocco a colonna con cassetta di scarico integrata può essere installato in ogni tipo di bagno. Questo vaso è la soluzione ideale per ristrutturazioni rapide, soprattutto in edifici di vecchia costruzione.

WASHLET™

WC
Vasi

Lavabos
Lavabi

Bidets
Bidet

Urinoirs
Orinatoir

Baignoires
Vasche da bagno

Robinets
Rubinetteria

Sèche-mains
Asciugamani

Données de planification
Dati di progettazione



Lavabos Lavabi

Le bien-être, c'est aussi l'élégance du design. Les lignes modernes et sobres des lavabos TOTO transforment chaque salle de bain en un spa privé. Aménagez votre espace bien-être personnel avec des surfaces et des matériaux originaux et de haute qualité.

Anche un design accattivante è sinonimo di benessere. Il linguaggio formale moderno e le linee pulite dei lavabi TOTO trasformano qualsiasi bagno in una zona spa privata. I rivestimenti unici nel loro genere e i materiali pregiati che li caratterizzano permettono di fare del bagno un'oasi di benessere.

WASHLET™

WC

Vasi

Lavabos
Lavabi

Bidets
Bidet

Urinoirs
Orinatoir

Baignoires
Vasche da bagno

Robinets
Rubinetteria

Sèche-mains
Asciugamani

Données de planification
Dati di progettazione



CEFIONTECT

**Émail spécial
hygiénique**

La speciale
finitura smaltata
igienica

CEFIONTECT est un émail ultra lisse. La structure microscopique de sa surface empêche même les particules de saleté les plus petites de se déposer. L'émail CEFIONTECT est très résistant et garantit ainsi une esthétique et une hygiène durables.

CEFIONTECT è una speciale finitura smaltata perfettamente liscia che riveste il lavabo. La struttura microscopica di questa superficie impedisce praticamente allo sporco di aderire e depositarsi, anche alle particelle più piccole. Grazie all'altissima resistenza della finitura smaltata CEFIONTECT i lavabi mantengono a lungo l'aspetto e le condizioni igieniche del primo giorno.

Émail ultra lisse

Finitura smaltata perfettamente liscia



Sans CEFIONTECT
Senza CEFIONTECT

CEFIONTECT

À œil nu, la céramique conventionnelle paraît toujours parfaitement lisse. Au microscope électronique, on reconnaît toutefois des aspérités dans lesquelles la saleté, les moisissures et les bactéries peuvent se loger. L'émail spécial CEFIONTECT est si lisse que les dépôts peuvent difficilement adhérer.

Ad occhio nudo le superfici in ceramica convenzionali appaiono perfettamente lisce. Osservate al microscopio si individuano tuttavia asperità che facilitano il deposito di sporco, muffe e batteri. La superficie assolutamente liscia della speciale finitura smaltata CEFIONTECT contrasta invece più efficacemente il deposito di residui.

Un nettoyage vraiment aisé

Per una pulizia facile



Contrairement à d'autres surfaces céramiques, notre émail CEFIONTECT peut être nettoyé avec des chiffons à microfibrés. Il est apposé avant la cuisson et se distingue par sa durabilité et sa résistance.

Diversamente da altre superfici ceramiche, la speciale finitura smaltata CEFIONTECT si può pulire senza problemi con un panno in microfibra. Lo smalto si applica sulla ceramica prima della cottura, un procedimento che aumenta la resistenza del materiale e ne garantisce la lunga durata.

CEFIONTECT est hydrophile

CEFIONTECT è un materiale idrofilo



Hydrophobe
Idrofobo

Hydrophile
Idrofilo

Hydrophile signifie qu'un matériau a de fortes propriétés interactives avec l'eau. Pour l'émail CEFIONTECT, cela signifie que l'eau se répand tout simplement sur la surface, de sorte que la saleté se rince facilement.

I materiali idrofili sono materiali in grado di generare un'interazione attiva con l'acqua. Nel caso dello rivestimento in CEFIONTECT ciò significa che l'acqua che bagna e scorre sulla superficie è in grado di eliminare lo sporco che vi si è depositato.

Qu'est-ce qui rend CEFIONTECT aussi résistant ?

Da cosa dipende la grande resistenza di CEFIONTECT?

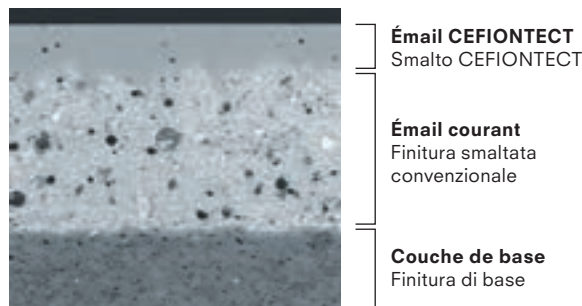

Micrographie WC CEFIONTECT * 1 µm = 0,001 mm
Micrografia di un vaso CEFIONTECT * 1 µm = 0,001 mm

Des couches de verre sont cuites sur l'émail courant. Par ce procédé, CEFIONTECT devient un matériau extrêmement résistant.

Sul normale strato di smalto si applica un rivestimento vitreo in più strati, che garantisce la particolare resistenza di CEFIONTECT.



LINEARCERAM

Design filiforme grâce à une céramique extra plate hautement résistante.

Una sottilissima ceramica ad alta resistenza per un design filigranato.





Linearceram



C ramique courante Ceramica comune



Avec Linearceram, on atteint la m me stabilit  en utilisant moins de mat riau. Combin es   l' mail sp cial CEFIONTECT, les c ramiques   parois minces allient le minimalisme au niveau de qualit  caract ristique de TOTO.

L'utilizzo di Linearceram permette di utilizzare meno materiale ottenendo la stessa stabilit . Grazie a questo materiale, e alla speciale finitura smaltata CEFIONTECT, i sanitari dalle sottili pareti in ceramica fondono un design minimalista e la collaudata qualit  TOTO.

WASHLET™

WC
Vasi

Lavabos
Lavabi

Bidets
Bidet

Urinoirs
Orinatoir

Baignoires
Vasche da bagno

Robinets
Rubinetteria

S che-mains
Asciugamani

Donn es de planification
Dati di progettazione



**Lavabos, sobres
mais pas banals.**

Lavabi – linee essenziali,
ma mai banali.



WASHLET™

WC

Lavabos
Lavabi

Bidets
Bidet

Urinoirs
Orinatoir

Baignoires
Vasche da bagno

Robinetts
Rubinetteria

Sèche-mains
Asciugamani

Données de planification
Dati di progettazione

Lavabos CF

Lignes claires, sobriété et fonctionnalité caractérisent les lavabos de TOTO. Comme tous les produits céramiques du fabricant, ils sont traités avec l'émail résistant CEFIONTECT qui empêche la saleté de se déposer. Grâce à leur design sobre, les lavabos peuvent être combinés à d'autres produits TOTO. Les lavabos sont disponibles dans les largeurs 650 mm et 850 mm.

Lavabi CF

Profilo ben delineato, linguaggio formale lineare e funzionalità: questi sono i segni distintivi dei lavabi TOTO. Come per tutti i sanitari TOTO anche la superficie ceramica dei lavabi è rivestita in CEFIONTECT, la finitura smaltata resistente e duratura che ostacola l'aderenza dello sporco. Il design essenziale permette di abbinare tutti i lavabi ad altri prodotti TOTO. I lavabi sono disponibili in due misure, con larghezza di 650 mm o di 850 mm.

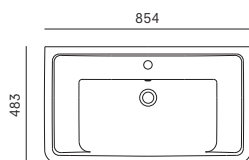

LW137Y

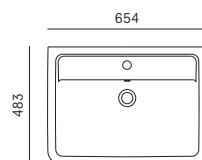

LW136Y

Lavabo CS

TOTO propose le lavabo CS en deux dimensions : 500 et 600mm. Ce lavabo peut également être combiné avec des meubles. D'un design sobre et élégant, il s'intègre dans chaque salle de bain.

Lavabo CS

TOTO propone il lavabo CS in due differenti versioni, una di 500mm l'altra di 600 mm. In alternativa questo lavabo può essere abbinato ad un mobile porta lavabo. Grazie al design pulito ed essenziale, questo lavabo può arredare ogni tipo di bagno.





WASHLET™

WC

Vasi

Lavabos

Lavabi

Bidets

Bidet

Urinoirs

Orinatoir

Baignoires

vasche da bagno

Robines

Rubine

Sèche-mains

Asciugamani

Données de planification

Dati di progettazione

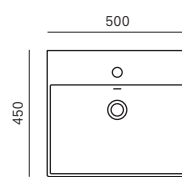

LW1215CKE

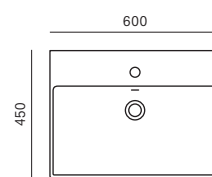

LW1216CKE



Lavabos CS

Ce lavabo peut également être combiné avec des meubles.

Lavabi CS

In alternativa questo lavabo può essere abbinato a un mobile portalavabo.

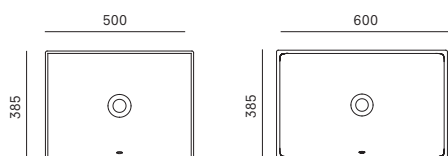

LW1715WH

LW1716WH



WASHLET™

WC
Vasi

Lavabos
Lavabi

Bidets
Bidet

Urinoirs
Orinatoir

Baignoires
Vasche da bagno

Robinets
Rubinetteria

Sèche-mains
Asciugamani

Données de planification
Data di programmazione



**Des lavabos encastrés
pour des salles de bain
confortables.**

Lavabi a incasso:
il bagno si fa abitare.



Lavabos encastrés SG

Nos lavabos encastrés peuvent être combinés avec des plans de lavabos ou des meubles dans toutes les salles de bain. Ils sont parfaits pour créer une atmosphère agréable dans la salle de bain.

Lavabi a incasso SG

Sia abbinati a ripiani sia a mobili da lavabo, i nostri lavabi a incasso si inseriscono sempre alla perfezione in ogni ambiente bagno e lo trasformano in uno spazio accogliente.

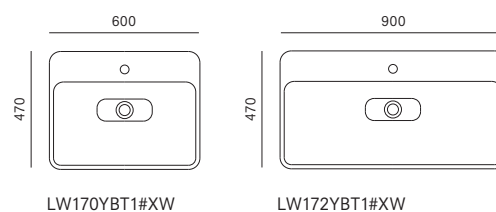

WASHLET™

WC
Vasi

Lavabos
Lavabi

Bidets
Bidet

Urinoirs
Orinatoir

Baignoires
Vasche da bagno

Robineets
Rubinetteria

Sèche-mains
Asciugamani

Données de planification
Dati di progettazione



Lavabos encastrés LF

La tendance est aux salles de bain de plus en plus confortables qui combinent les lavabos à poser avec de nouveaux matériaux, créant ainsi des styles variés. Les lavabos à poser de TOTO mettent en valeur chaque salle de bain, avec des modèles allant du naturel en tons boisés sombres au style industriel avec des surfaces brillantes.

Lavabo a incasso LF

Abbinati a materiali innovativi, i lavabi a incasso permettono di realizzare soluzioni d'arredo polivalenti e creare bagni accoglienti che fanno tendenza. I lavabi a incasso TOTO realizzati a scelta con i materiali più diversi – da quelli naturali e caldi dai toni legno scuri ai materiali industriali di stampo purista – valorizzano e completano qualsiasi stile.

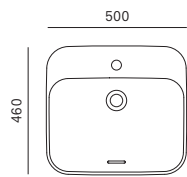

L5615CE

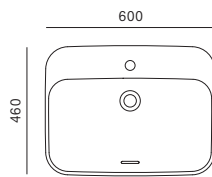

L5616CE

WASHLET™

WC
Vasi

Lavabos
Lavabi

Bidets
Bidet

Urinoirs
Orinatoir

Baignoires
Vasche da bagno

Robinets
Rubinetteria

Sèche-mains
Asciugamani

Données de planification
Dati di progettazione



**Lavabos à poser,
la forme moderne
du lavabo.**

Lavabi da appoggio –
il lavabo in chiave
moderna.



WASHJET™

WC
Vasi

Lavabos
Lavabi

Bidets
Bidet

Urinoirs
Orinatoir

Baignoires
Vasche da bagno

Robinets
Rubinetteria

Sèche-mains
Asciugamani

Données de planification
Dati di progettazione

NEOREST lavabos à poser

Les lavabos NEOREST séduisent par la sobriété de leurs lignes. Le cache-bonde crée une surface homogène. Le trop-plein est recouvert d'un élégant cache chromé.

NEOREST lavabi da appoggio

I lavabi NEOREST di TOTO colpiscono con un chiaro linguaggio formale. Lo scarico mascherato rende la superficie omogenea e lineare. Il troppo-pieno è rifinito con un'elegante copertura cromata.

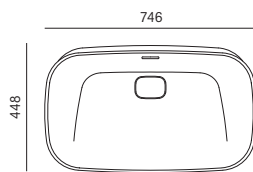

LW3717HY

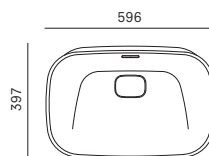

LW3716HY



Lavabo à poser CE

Pour le lavabo à poser CE, TOTO a utilisé le nouveau matériau composite Galalato. Ce matériau a l'aspect d'une céramique matte. Ses caractéristiques sont une grande stabilité et une grande durabilité. Ce lavabo existe en deux formes, ovale et rectangulaire. Le design extra plat apporte une touche de modernité.

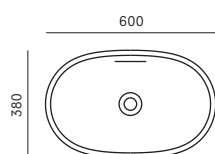

PJS05WEE#MW

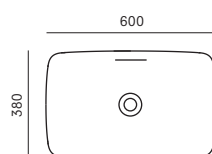

PJS06WEE#MW



Lavabo da appoggio CE

Per il lavabo da appoggio CE è stato impiegato un materiale composito di nuova evoluzione, il Galalato. Questo innovativo materiale, che a prima vista pare ceramica con finitura mat, si distingue per la particolare stabilità e resistenza all'usura. I lavabi CE sono disponibili in due varianti, una ovale e l'altra rettangolare. Entrambi i modelli colpiscono per design filigranato e moderno.

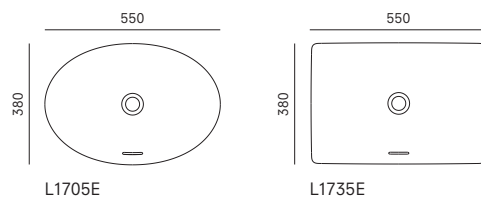



Lavabo à poser WU

Les lignes incurvées du lavabo à poser WU facilitent le nettoyage. Le design est parti culièrement épuré, avec un trop-plein placé du côté de l'utilisateur, ce qui le rend invisible pour lui.

Lavabo da appoggio WU

Le linee morbide del lavabo da appoggio WU ne agevolano notevolmente la pulizia. Il design particolarmente pulito è sottolineato dall'invisibilità a prima vista del troppopieno, integrato nella parte anteriore del lavabo e quindi mascherato. Sia nella versione arrotondata sia in quella squadrata la forma è studiata ad hoc per offrire un ampio spazio per lavare comodamente viso e mani.

WASHLET™

WC
Vasi

Lavabos
Lavabi

Bidets
Bidet

Urinoirs
Orinatoir

Baignoires
Vasche da bagno

Robineets
Rubinetteria

Sèche-mains
Asciugamani

Données de planification
Dati di progettazione



Lavabo à poser TA

Le lavabo à poser TA incarne la symbiose du design haut de gamme et de la propreté. La forme asymétrique confère à ce lavabo à poser des lignes douces et souples. La surface innovante CEFIONTECT facilite le nettoyage. Composée du matériau LINEARCERAM développé par TOTO, la céramique est deux fois plus mince qu'une céramique normale, tout en étant deux fois plus résistante.

Lavabo da appoggio TA

Il design intramontabile dei rubinetti elettronici TOTO completa alla perfezione l'arredamento di qualsiasi bagno e trasforma un semplice gesto in un attimo speciale e di benessere, non solo a casa propria ma anche in bagno accessibili al pubblico. Oltre che al design, nello sviluppo dei rubinetti elettronici touchless l'attenzione è rivolta anche alla pulizia e alla resistenza all'usura.

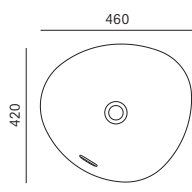

L4704E

WASHLET™

WC
Vasi

Lavabos
Lavabi

Bidets
Bidet

Urinoirs
Orinatoir

Baignoires
Vasche da bagno

Robinets
Rubinetteria

Sèche-mains
Asciugamani

Données de planification
Dati di progettazione



Lavabos à poser CS

Le lavabo à poser CS est également disponible dans les dimensions 500–600 mm. Grâce à la sobriété de ses lignes et à ses lignes rectangulaires, ce lavabo convient à tous les styles de salle de bain.

Lavabo da appoggio CS

Del lavabo CS è disponibile anche un modello da appoggio con larghezza 500–600 mm. Grazie all'estetica discreta e alle linee squadrate questo lavabo da appoggio può completare qualsiasi bagno e qualsiasi stile d'arredo.

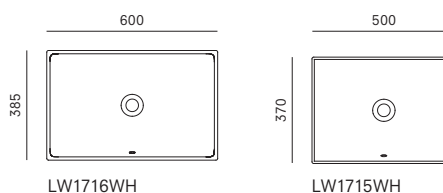

Lavabos
LavabiBidets
BidetUtensils
OrnatoBaignoires
Vasche da bagnoRobineets
RubinetteriaSèche-mains
AsciugamaniDonnées de planification
Dati di progettazione

Lave-mains à poser CS

Avec ce lave-mains à poser CS pour les toilettes secondaires, TOTO propose une solution esthétique pour les espaces difficiles à aménager. Le lave-mains est disponible en 400mm de long, avec ou sans trou pour le robinet.

Lavamani da appoggio CS

Il lavamani da appoggio CS per il bagno degli ospiti è la proposta di TOTO per arredare con gusto anche gli spazi architettonicamente più difficili. Il lavamani, largo 400mm, è disponibile con e senza foro per rubinetto.

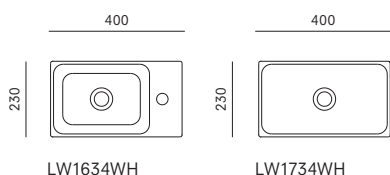



GOLD
AWARD
2017

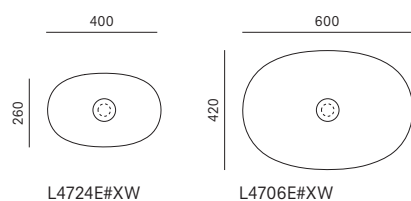

Lavabo à poser TL

Les lavabos à parois minces sont très tendance. La caractéristique de ces lavabos est leur design filiforme et épuré. TOTO a développé le matériau LINEARCERAM qui garantit une grande stabilité tout spécialement pour ces lavabos.

Lavabo da appoggio TL

Il trend più recente sono i lavabi con pareti sottili, il cui segno distintivo è un design filigranato dalle linee pulite. LINEACERAM è un materiale con un'elevata stabilità, appositamente sviluppato da TOTO per questo tipo di lavabi.

Lavabo à poser TR

Le lavabo TR séduit lui aussi par ses lignes épurées et son design minimaliste. Le matériau LINEARCERAM développé par TOTO lui confère une forme élégante et sobre.

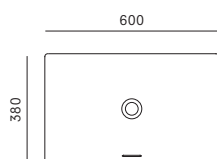

L4716RE

Lavabo da appoggio TR

Anche il lavabo TR colpisce con un linguaggio formale chiaro e un'estetica minimalista. Le linee sobrie e discrete del lavabo sono frutto dello speciale materiale LINEACERAM sviluppato da TOTO.



WASHLET™

WC
Vasi

Lavabos
Lavabi

Bidets
Bidet

Urinoirs
Orinatoir

Robinoires
Vasche da bagno

Robinets
Rubinetteria

Sacchi
Asciugamani

Données de planification
Dati di progettazione



Lavabos à poser LF

Les lavabos à poser LF sont combinables avec les meubles les plus divers et mettent en valeur l'aménagement de votre salle de bain. Comme tous les lavabos de TOTO, ils sont traités avec l'émail spécial CEFIONTECT qui empêche la saleté de se déposer. Ainsi, elles restent propres plus longtemps.

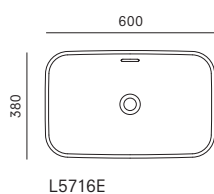
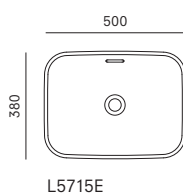

Lavabi da appoggio LF

I lavabi da appoggio LF, abbinabili a piacere a diversi sottopiani, sottolineano sempre lo stile del vostro bagno. Come per tutti i lavabi TOTO, anche la superficie dei lavabi da appoggio è rifinita in CEFIONTECT, la speciale finitura smaltata che contrasta l'aderire dello sporco garantendo una pulizia più duratura.

Lavabos sous plan : des surfaces homogènes, pas seulement pour les toilettes publiques.

Lavabi sottopiano, superfici omogenee perfette non solo per ambienti pubblici.

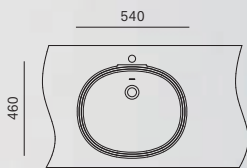

LW764Y

Les lavabos sous plan de TOTO peuvent se combiner avec différents matériaux et surfaces. Selon le type de plan choisi, ils conviennent aussi bien pour les toilettes privées que publiques.

I lavabi sottopiano TOTO si possono abbinare a superfici e materiali diversi; secondo il sottopiano scelto si prestano ad arredare sia i bagni di case private che quelli di ambienti pubblici.



WASHLET™

WC
Vasi

Lavabos
Lavabi

Bidets
Bidet

Urinoirs
Orinatoir

Baignoires
Vasche da bagno

Robinets
Rubinetteria

Sèche-mains
Asciugamani

Données de planification
Dati di progettazione



Lavabo sous plan WU

Les lavabos sous plan WU de TOTO sont la solution universelle idéale pour tous les types de salle de bain, car grâce aux matériaux utilisés, ils sont facilement combinables et remplissent leur fonction de manière discrète. Ils sont disponibles en modèle ovale et rond dans une longueur de 500 et 600 mm.

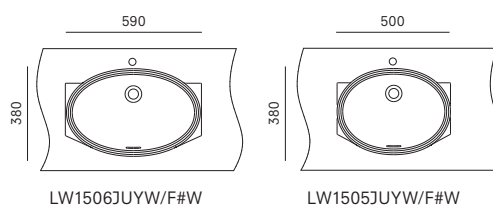



Lavabo sottopiano WU

I lavabi sottopiano WU di TOTO sono la soluzione universale ideale per qualsiasi tipo di bagno, perché permettono svariati abbinamenti con i materiali scelti e svolgono la loro funzione inserendosi discretamente nell'arredamento generale. Sono disponibili nelle larghezze 500 o 600 mm, con forma ovale o rettangolare.

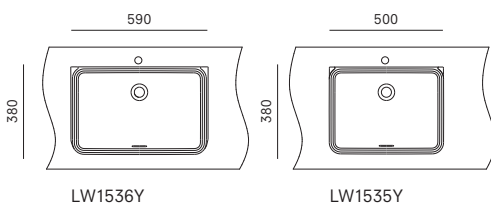

WASHLET™

WC
Vasi

Lavabos
Lavabi

Bidets
Bidet

Urinoirs
Orinatoir

Baignoires
Vasche da bagno

Robinets
Rubinetteria

Sèche-mains
Asciugamani

Données de planification
Dati di progettazione



**Lavabos à encastrer pour
salles de bain haut de gamme.**

Lavabi da incasso per soluzioni
d'arredo raffinate.

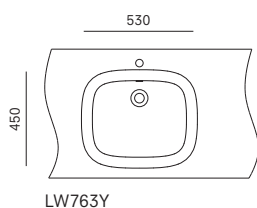

Lavabos à encastrer

Les lavabos encastrés de TOTO combient toutes les exigences en matière de design. Éléphants, ils se combinent avec les matériaux les plus divers.

Lavabi da incasso

I lavabi da incasso TOTO soddisfano ogni esigenza d'arredo, si possono abbinare ai materiali più svariati e si prestano quindi a realizzare soluzioni di design integrato.

WASHLET™

WC
Vasi

Lavabos
Lavabi

Bidets
Bidet

Urinoirs
Orinatoiri

Baignoires
Vasche da bagno

Robinetts
Rubinetteria

Sèche-mains
Asciugamani

Données de planification
Dati di progettazione

LAVABOS LAVABI



LW1215CKE

Lavabo CS rectangle 500mm percé un trou, avec trop-plein
Lavabo CS rettangolare 500mm, con foro per rubinetto e troppopieno

LW1216CKE

Lavabo CS rectangle 600mm percé un trou, avec trop-plein
Lavabo CS rettangolare 600mm, con foro per rubinetto e troppopieno

LW136Y

Lavabo CF 650mm percé un trou, avec trop-plein
Lavabo CF 650mm, con foro per rubinetto e troppopieno

LW137Y

Lavabo CF 850mm percé un trou, avec trop-plein
Lavabo CF 850mm, con foro per rubinetto e troppopieno

LAVABOS ENCASTRÉS LAVABI A INCASSO

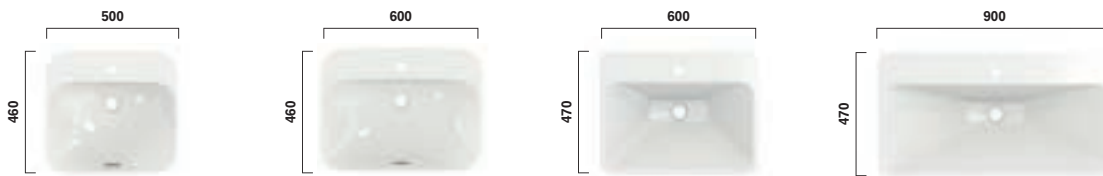

L5615CE

Lavabo encastré LF 500mm percé un trou, avec trop-plein
Lavabo a incasso LF 500mm con foro per rubinetto e troppopieno

L5616CE

Lavabo encastré LF 600mm percé un trou, avec trop-plein
Lavabo a incasso LF 600mm con foro per rubinetto e troppopieno

LW170YBT1#XW

Lavabo encastré SG 600mm percé un trou, avec trop-plein
Lavabo a incasso SG 600mm con foro per rubinetto e troppopieno

LW172YBT1#XW

Lavabo encastré SG 900mm percé un trou, sans trop-plein
Lavabo a incasso SG 900mm con foro per rubinetto e senza troppopieno

VASQUES À ENCASTRER LAVABI DA INCASSO

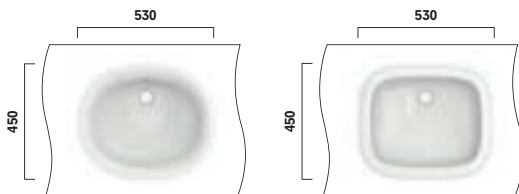

LW762Y

Vasque à encastrer, ovale 530mm, sans trou, avec trop-plein
Lavabo da incasso, rotondo 530mm, senza foro per rubinetto, con troppopieno

LW763Y

Vasque à encastrer, rectangulaire 530mm, sans trou, avec trop-plein
Lavabo da incasso, rettangolare 530mm senza foro per rubinetto, con troppopieno

VASQUES SOUS PLAN LAVABI SOTTOPIANO

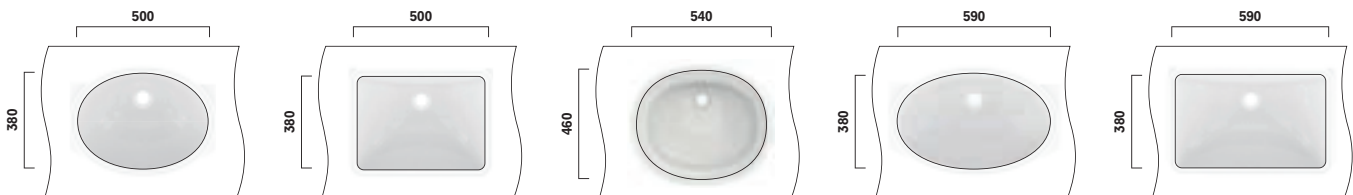

LW1505JUYW/F#W

Vasque sous plan WU, ovale 500 mm, sans trou, avec trop-plein
Lavabo sottopiano WU, rotondo 500 mm, senza foro per rubinetto, con troppopieno

LW1535Y

Vasque sous plan WU, rectangle 500 mm, sans trou, avec trop-plein
Lavabo sottopiano WU, rettangolare 500 mm, senza foro per rubinetto, con troppopieno

LW764Y

Vasque sous plan, ovale 540 mm, sans trou, avec trop-plein
Lavabo sottopiano, rotondo 540 mm, senza foro per rubinetto, con troppopieno

LW1506JUYW/F#W

Vasque sous plan WU, ovale 600 mm, sans trou, avec trop-plein
Lavabo sottopiano WU, rotondo 600 mm, senza foro per rubinetto, con troppopieno

LW1536Y

Vasque sous plan WU, rectangle 600 mm, sans trou, avec trop-plein
Lavabo sottopiano WU, rettangolare 600 mm, senza foro per rubinetto, con troppopieno

LAVABOS À POSER LAVABI DA APPOGGIO

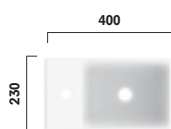

LW1634WH
Lave-mains CS, rectangle 400 mm, percé un trou, sans trop-plein
 Lavamani da appoggio CS, rettangolare 400 mm, con foro per rubinetto e senza troppieno

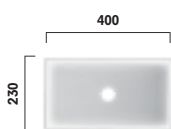

LW1734WH
Lave-mains CS, rectangle 400 mm, sans trou, sans trop-plein
 Lavamani da appoggio CS, rettangolare 400 mm, senza foro per rubinetto e senza troppieno

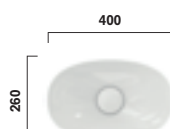

L4724E#XW
Linearceram vasque, rond 400mm
 Linearceram lavabo, rotondo 400mm

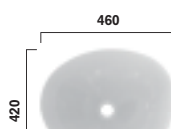

L4704E
Lavabo TA, asymétrique 460mm, sans trou, avec trop-plein
 Lavabo TA asimmetrico 460mm, senza foro per rubinetto, con troppieno

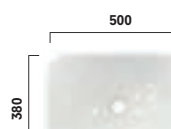

L5715E
Vasque 500 mm sans trou, avec trop-plein
 Lavabo da appoggio 500 mm senza foro per rubinetto, con troppieno

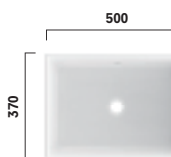

LW1715WH
Lavabo CS, rectangle 500 mm, sans trou, avec trop-plein
 Lavabo CS, rettangolare 500 mm, senza foro per rubinetto, con troppieno

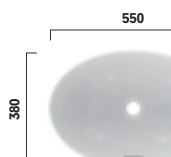

L1705E
Lavabo WU rond 550mm, sans trou, avec trop-plein
 Lavabo WU rotondo 550mm, senza foro per rubinetto, con troppieno

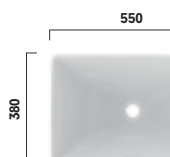

L1735E
Lavabo WU rectangle 600mm, sans trou, avec trop-plein
 Lavabo WU rettangolare 600mm, senza foro per rubinetto, con troppieno



LW3716HY
NEOREST vasque 600 mm sans trou, avec trop-plein et cache argenté
 NEOREST lavabo da appoggio 600mm, senza foro per rubinetto, con troppieno e copri-troppieno argentato

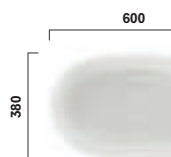

PJS05#MW
Vasque CE rond 600 mm sans trou, avec trop-plein
 Lavabo CE rotondo 600mm senza foro per rubinetto, con troppieno, con piletta



PJS06#MW
Vasque CE rectangle 600 mm sans trou, avec trop-plein, avec écoulement libre
 Lavabo CE rettangolare 600 mm, senza foro per rubinetto, con troppieno, con piletta

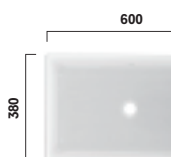

LW1716WH
Lavabo CS, rectangle 600 mm, sans trou, avec trop-plein
 Lavabo CS, rettangolare 600 mm, senza foro per rubinetto, con troppieno

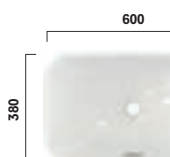

L5716E
Vasque 600 mm sans trou, avec trop-plein
 Lavabo da appoggio 600mm, senza foro per rubinetto, con troppieno

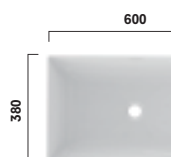

L4716E
Vasque 600 mm sans trou, avec trop-plein, avec écoulement libre
 Lavabo da appoggio 600mm senza foro per rubinetto, con troppieno, con piletta

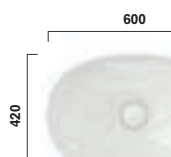

L4706E#XW
Vasque TL rond 600 mm sans trou, sans trop-plein, avec écoulement libre
 Lavabo TL rotondo 600mm, senza foro per rubinetto, senza troppieno, con piletta

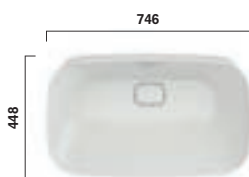

LW3717HY
NEOREST vasque 750 mm sans trou, avec trop-plein et cache argenté
 NEOREST lavabo da appoggio 750mm, senza foro per rubinetto, con troppieno e copri-troppieno argentato

WASHLET™

WC

Vasi

Lavabos

Lavabi

Bidets

Bidet

Urinoirs

Orinatoir

Baignoires

Vasche da bagno

Robinets

Rubinetteria

Sèche-mains

Asciugamani

Données de planification

Dati di progettazione



Bidets Bidet

Le nettoyage avec de l'eau procure une agréable sensation de propreté et de confort. Retrouvez cette sensation dans votre propre salle de bain avec un bidet de TOTO, le partenaire parfait de votre WC TOTO.

Detergesi con acqua apporta una gradevole sensazione di pulito e di benessere. Aprite le porte del vostro bagno a questa piacevole sensazione con un bidet TOTO, il complemento ideale per i vasi dello stesso produttore.

WASHLET™

WC
Vasi

Lavabos
Lavabi

Bidets
Bidet

Urinoirs
Orinatoir

Baignoires
Vasche da bagno

Robinets
Rubinetteria

Sèche-mains
Asciugamani

Données de planification
Dati di progettazione

**Les bidets suspendus de
TOTO s'adaptent à chaque
type de salle de bain.**

I bidet sospesi TOTO arredano
qualsiasi bagno.



Bidets RP, SP, MH et NC

Les bidets RP, SP, MH et NC s'harmonisent totalement avec le design sobre des WC et constituent un complément idéal aux toilettes de cette série. Ronds ou rectangulaires, ils s'intègrent parfaitement dans chaque salle de bain.

Bidet RP, SP, MH e NC

Le linee dei bidet RP, SP, MH e NC riprendono il design essenziale dei vasi dello stesso modello, con cui formano un binomio ideale. In versione tonda o rettangolare, sono sempre perfetti per arredare il vostro bagno.



Bidet RP suspendu (B552E) avec WC RP suspendu (CW552Y) Bidet RP sospeso (B552E) con Vaso RP sospeso (CW552Y)

WASHLET™

WC
Vasi

Lavabos
Lavabi

Bidets
Bidet

Urinoirs
Orinatoir

Baignoires
Vasche da bagno

Robinets
Rubinetteria

Sèche-mains
Asciugamani

Données de planification
Dati di progettazione



Bidet SP suspendu (B532E) avec WC SP suspendu (CW532Y) Bidet SP sospeso (B532E) con Vaso SP sospeso (CW532Y)



B532E Bidet SP suspendu Bidet SP sospeso



BW10045G1 **Bidet MH suspensu** Bidet MH sospeso



B762E#XW **Bidet NC suspensu** Bidet NC sospeso



Urinoirs Orinatoio

Dans les toilettes publiques, la propreté et l'absence d'odeurs sont absolument essentielles. Avec les urinoirs de TOTO, apportez le facteur bien-être et la modernité du design dans les espaces publics.

Nei bagni destinati al pubblico una pulizia perfetta e l'assenza di odori sgradevoli sono criteri imprescindibili. Con gli orinatoio TOTO è possibile trasportare negli spazi pubblici la stessa sensazione di benessere e la stessa estetica moderna che caratterizzando il bagno di casa.

WASHLET™

WC
Vasi

Lavabos
Lavabi

Bidets
Bidet

Urinoirs
Orinatoio

Baignoires
Vasche da bagno

Robinets
Rubinetteria

Sèche-mains
Asciugamani

Données de planification
Dati di progettazione

**Même dans des toilettes fortement fréquentées :
les urinoirs garantissent une hygiène optimale.**

Anche in ambienti con forte afflusso di pubblico:
gli orinatoiri garantiscono sempre un'igiene perfetta.





Urinoir avec siphon intégré

L'urinoir a un siphon intégré et tous les éléments en contact avec l'eau sont traités avec l'émail CEFIONTECT. Il est conçu sans rebord, tous les recoins sont accessibles, ce qui facilite le nettoyage. Il est disponible au choix avec une alimentation par le haut ou par l'arrière.

Orinatoio con sifone integrato

Tutti i componenti dell'orinatoio a contatto con l'acqua sono rivestiti in CEFIONTECT, il sifone è sagomato e integrato nel corpo del sanitario. La completa assenza di bordo e la facilità con cui si raggiunge ogni angolo rendono possibile una pulizia accurata. Disponibile a scelta con la mandata dell'acqua dall'alto o dal retro.



Baignoires Vasche da bagno

Un bain permet de se relaxer profondément. La longue tradition japonaise nous montre comment un bain peut devenir l'agréable moment de méditation de la journée. Les baignoires de TOTO transforment le rituel du bain en une véritable séance de méditation – chaque jour.

Immergersi in un bagno permette di raggiungere uno stato di rilassamento profondo. La lunga tradizione della cultura del bagno giapponese ci insegna che un bagno può trasformarsi nell'attimo meditativo al centro della nostra giornata. Con una vasca da bagno firmata TOTO siete sicuri di trasformare un rituale abituale in un'esperienza spirituale.



Données de planification
Dati di progettazione

Sèche-mains
Asciugamani

Robinets
Rubinetteria

Baignoires
Vasche da bagno

Urinoirs
Orinatoir

Bidets
Bidet

Lavabos
Lavabi

WC
Vasi

WASHLET™



ZERO DIMENSION

**Comme en apesanteur –
pour une relaxation profonde.**

Una sensazione di assenza di gravità
che favorisce il rilassamento profondo.



La technologie innovante ZERO DIMENSION garantit une détente totale dans une position optimale inspirée de celle du corps en apesanteur.

La rivoluzionaria tecnologia ZERO DIMENSION, che riproduce lo stato del corpo in una situazione di assenza di gravità e consente di stare distesi nella vasca in posizione ottimale, è pensata per regalare un'esperienza di relax totale.

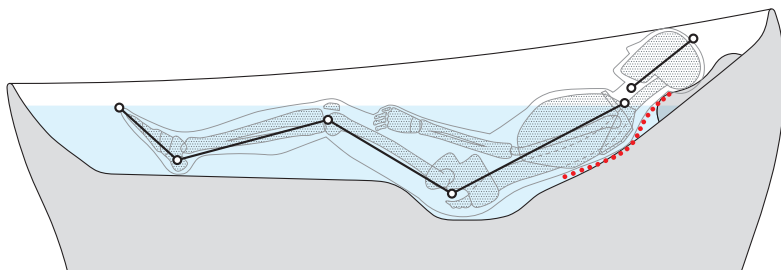

ZERO DIMENSION, inspirée de la position d'un astronaute au repos dans l'espace, apporte une sensation d'apesanteur, détend les articulations et les muscles et favorise la relaxation. ZERO DIMENSION, una tecnologia sviluppata partendo dalla postura assunta dal corpo di un astronauta in riposo nello spazio: elimina la forza di gravità, favorisce la distensione di articolazioni e muscoli e facilita così il relax totale.



Dans la baignoire à flottaison, le corps prend automatiquement la position optimale. Dans cette position, l'angle des hanches et des jambes est le même que celui du corps en apesanteur. L'effet de relaxation profonde se produit lorsque, pendant le bain, l'activité du centre du langage diminue. Normalement, il n'est possible d'atteindre cet état que grâce à la méditation.

Una volta immersi nella vasca da bagno Floating, il corpo assume automaticamente la posizione di relax ottimale. L'angolo fra anca e gambe è lo stesso che si forma in una situazione di assenza di gravità, mentre lo stato di rilassamento profondo subentra grazie alla riduzione durante il bagno dell'attività dell'area preposta al linguaggio a livello cerebrale. Normalmente questi risultati si raggiungono solo attraverso la meditazione.



HYDROHANDS

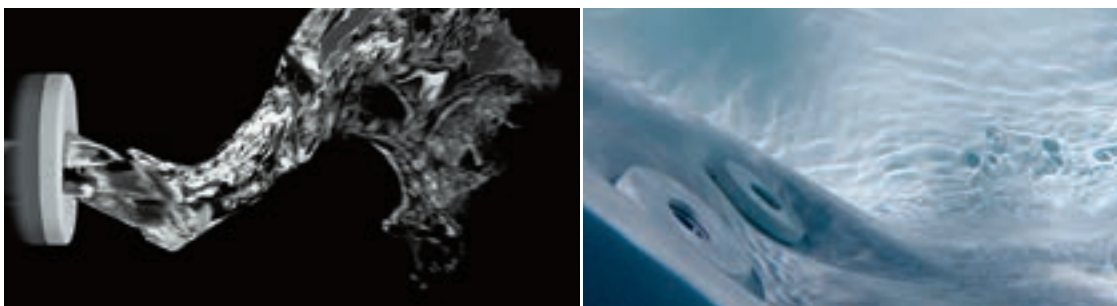

La technologie HYDROHANDS crée une nouvelle fonction massante grâce à des buses à effet tourbillon. Au lieu d'un seul jet d'eau ponctuel, les buses forment un tourbillon dynamique pluridimensionnel qui agit sur les muscles profonds et permet de se relaxer, d'une manière similaire à un massage du dos avec les mains.

La tecnologia HYDROHANDS si avvale di speciali bocchette di erogazione che creano piccoli e potenti vortici e integra nella vasca un'innovativa funzione massaggio. L'acqua erogata dalle bocchette non forma un getto puntuale ma vortici dinamici e multi-dimensionali, in grado di raggiungere e rilassare anche gruppi muscolari situati in profondità. L'effetto è un massaggio che agisce sull'intera superficie della schiena, come un classico massaggio manuale.

WASHLET™

WC
Vasi

Lavabos
Lavabi

Bidets
Bidet

Urinoirs
Orinatoir

Baignoires
Vasche da bagno

Robinets
Rubinetteria

Sèche-mains
Asciugamani

Données de planification
Dati di progettazione

Baignoire flottaison

La baignoire flottaison combine bien-être et design haut de gamme. Par sa forme innovante, elle permet une position allongée optimale « ZERO DIMENSION ». Un repose-tête à hauteur réglable, la technologie Hydrohands et des buses Air-Jet offrent une détente totale. Les lignes élégantes et l'éclairage LED font de cette baignoire un bijou de design.



Le jet d'eau chaude qui jaillit du repose-tête à hauteur réglable maintient la nuque à une température agréable.

Il flusso continuo d'acqua calda che fuoriesce dal poggiatesta ad altezza regolabile mantiene piacevolmente calda la zona delle spalle.



Toutes les fonctions sont facile à régler sur le tableau de commande.

Il pannello di controllo integrato nella vasca da bagno permette di comandare facilmente tutte le funzioni.



Les buses d'air placées sous les jambes renforcent la sensation d'apesanteur.

Le bocchette di erogazione d'aria disposte sotto le gambe rafforzano la sensazione di galleggiamento.



Les buses placées au niveau des vertèbres lombaires permettent un massage de cette zone sensible du dos.

Altre bocchette, posizionate in corrispondenza della regione lombare, massaggiano una delle zone più sensibili della schiena.

Vasca da bagno floating

La vasca da bagno floating abbina i vantaggi del wellness a un design di gran pregio. La forma assolutamente inusuale fa sì che il corpo si ritrovi in posizione « ZERO DIMENSION » come in uno stato di assenza di gravità. Un poggiatesta regolabile in altezza, da cui fuoriesce un flusso continuo d'acqua, la tecnologia Hydrohands e le bocchette di erogazione air jet trasformano un comune bagno in un'esperienza all'insegna del massimo relax. L'elegante linguaggio formale e l'illuminazione a LED converte la vasca da bagno in un oggetto di design di grande impatto estetico.



Récompenses

Pour les recherches fondamentales que TOTO a effectué sur la relaxation du corps et de l'esprit lors de la conception de la baignoire flottaison, l'entreprise a remporté deux prix au Japon : le Society Award de la Société japonaise des Ingénieurs en Mécanique et l'Essay Award de la Société japonaise de l'Ingénierie Médicale et Biologique.

Riconoscimenti

Per la ricerca di base sui meccanismi di rilassamento fisico e dello spirito, da cui ha preso il via lo sviluppo della vasca da bagno di galleggiamento, TOTO ha vinto in Giappone due premi: il Society Award dell'associazione giapponese degli ingegneri meccanici e l'Essay Award conferito dall'associazione giapponese di ingegneria medica e bioingegneria.



WASHLET™

WC
Vasi

Lavabos
Lavabi

Bidets
Bidet

Urinoirs
Orinatoir

Baignoires
Vasche da bagno

Robineets
Rubinetteria

Sèche-mains
Asciugamani

Données de planification
Dati di progettazione



RECLINE COMFORT

**Une position totalement confortable,
votre corps et votre esprit se relâchent
dans un état de totale sérénité.**

Una posizione di relax totale, corpo e
spirito si rilassano percettibilmente.

La tête se détend sur l'appui-tête et devient légère, le corps glisse et se relâche comme dans une agréable étreinte. La courbe naturelle en forme de S de la colonne vertébrale est maintenue de la nuque aux vertèbres lombaires, ce qui permet de se détendre profondément. Cette position procure une sensation de légèreté et de tranquillité. Une expérience qui surpasse toutes les attentes.

La testa riposa sul cuscino poggiatesta e perde ogni pesantezza; l'acqua avvolge il corpo come un piacevole abbraccio. La colonna vertebrale mantiene la curvatura ad S naturale dalla nuca alla regione lombare, coadiuvando il rilassamento profondo. La posizione assunta dal corpo favorisce una sensazione di leggerezza e quiete. Il bagno si trasforma in un'esperienza di relax che supera ogni aspettativa.

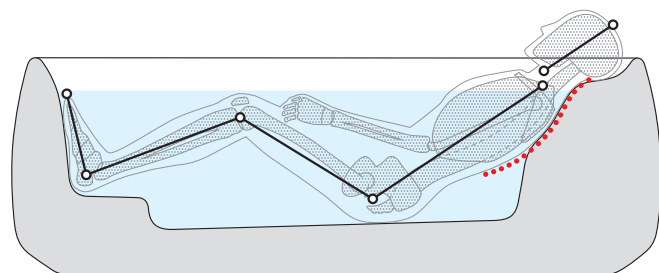

Bain en famille
Doppia seduta



Repose-pieds pour éviter de glisser
Poggiapiedi che impedisce di scivolare



Repose-pieds
Poggiapiedi

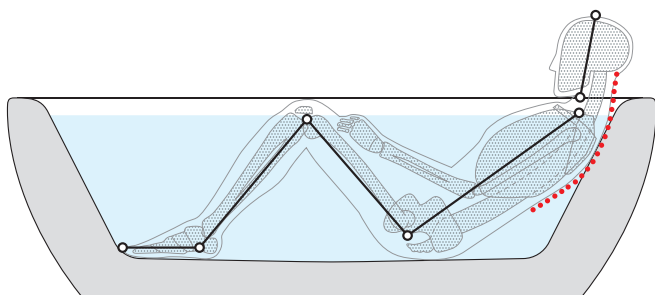

RECLINE COMFORT

L'intérieur de la baignoire est conçu de telle sorte que la personne qui prend son bain prend la position optimale pour se relaxer. Les épaules et la tête sont totalement détendues.

L'interno della vasca da bagno è sagomato in modo tale da permettere di assumere la posizione di relax perfetta. Le spalle e la testa poggiano in una postura rilassata.

Baignoire conventionnelle

Vasca da bagno conventionale

Dans une baignoire conventionnelle, il est difficile de trouver une position confortable qui permet au corps et à l'esprit de se relaxer.

In una vasca da bagno convenzionale non è facile assumere una posizione comoda, che permetta di distendersi rilassando corpo e mente.

Poignée

Maniglia

Les deux baignoires à flottaison sont équipées de deux poignées. Les poignées servent d'accouvoirs pendant le bain, mais aussi d'appui pour sortir de la baignoire.

Entrambe le vasche da bagno Floating sono dotate di due maniglie, che oltre ad essere d'aiuto per alzarsi dalla vasca, fungono da comodi poggiabbraccia.





Baignoire à flottaison ronde

Grâce à leur forme intérieure, les deux baignoires à flottaison offrent un maximum de confort. Les baignoires sont conçues de manière à relâcher le dos et à mettre les jambes dans une position agréable. Des poignées ergonomiques amplifient la sensation de confort lorsqu'on est allongé dans cette baignoire.

Vasca da bagno Floating tonda

La sagomatura interna delle due nuove vasche da bagno Floating offre il massimo comfort. Le vasche da bagno sono sagomate in modo tale da favorire il rilassamento della schiena e far assumere alle gambe una postura confortevole. Due maniglie con funzione di poggibraccia perfezionano la sensazione di perfetta comodità che offre la vasca Floating.



PJY1744HPWE#MW Baignoire à flottaison ronde Vasca da bagno Floating tonda

WASHLET™

WC
Vasi

Lavabos
Lavabi

Bidets
Bidet

Urinoirs
Orinatoiri

Baignoires
Vasche da bagno

Robinets
Rubinetteria

Sèche-mains
Asciugamani

Données de planification
Dati di progettazione



Baignoire à flottaison rectangulaire

Les baignoires rectangulaires ne se distinguent des baignoires rondes qu'au niveau du design. Ainsi, l'utilisateur peut choisir le modèle le mieux adapté au style de sa salle de bain. Ronde ou rectangulaire – la détente optimale est assurée.

Vasca da bagno Floating rettangolare

L'unica differenza fra la vasca rettangolare e quella rotonda è data dal design. La proposta di design differenti permette di scegliere il modello che meglio si sposa con il proprio ambiente bagno. Modello rotondo o rettangolare: il relax totale è sempre e comunque incluso di serie.



PJY1724HPWE#MW Baignoire à flottaison rectangulaire Vasca da bagno Floating rettangolare

WASHLET™

WC
Vasi

Lavabos
Lavabi

Bidets
Bidet

Urinoirs
Orinatoir

Baignoires
Vasche da bagno

Robinets
Rubinetteria

Sèche-mains
Asciugamani

Données de planification
Dati di progettazione

Baignoire en îlot – la détente sur tous les plans.

Vasca da bagno ad isola – per un relax totale.





WASHLET™

WC

Vasi

Lavabos

Lavabi

Bidets

Bidet

Urinoirs

Orinatori

Baignoires

Vasche da bagno

Robinets

Rubinetteria

Sèche-mains

Asciugamani

Données de planification

Dati di progettazione



Robinets automatiques Rubinetti elettronici

Le design intemporel des robinets automatiques de TOTO parachève l'aménagement de toute salle de bain et transforme le lavage des mains en un véritable moment de bien-être, même en dehors de la maison. Lorsque nous développons nos robinets automatiques sans contact, nous nous concentrons sur le design, mais également sur la propreté et la durabilité.

Il design intramontabile dei rubinetti elettronici TOTO completa alla perfezione l'arredamento di qualsiasi bagno e trasforma un semplice gesto in un attimo speciale e di benessere, non solo a casa propria ma anche in bagno accessibili al pubblico. Oltre che al design, nello sviluppo dei rubinetti elettronici touchless l'attenzione è rivolta anche alla pulizia e alla resistenza all'usura.

WASHLET™

WC
Vasi

Lavabos
Lavabi

Bidets
Bidet

Urinoirs
Orinatoir

Baignoires
Vasche da bagno

Robinets
Rubinetteria

Sèche-mains
Asciugamani

Données de planification
Dati di progettazione



SOFT FLOW

Différents jets particulièrement doux enveloppent agréablement les mains.

Le mani vengono avvolte dolcemente da singoli getti straordinariamente morbidi.

L'eau jaillit du robinet en différents jets particulièrement doux. Lorsqu'on se lave les mains, l'eau coule doucement sur la peau, pratiquement sans éclaboussure.

Dal rubinetto fuoriescono singoli getti d'acqua particolarmente morbidi. Mentre ci si lavano le mani, l'acqua scivola dolcemente sulla pelle, quasi senza spruzzi.

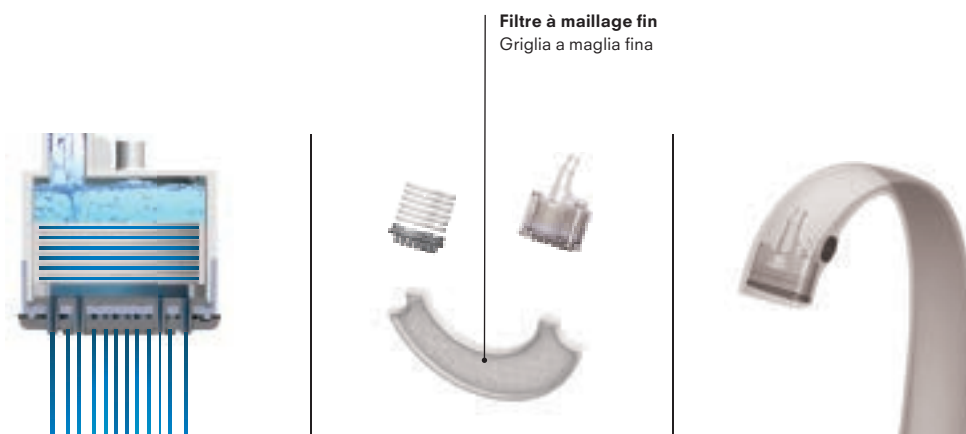

Le filtre fin du robinet permet d'éliminer les turbulences et d'obtenir un jet très doux et régulier. Le jet d'eau enveloppe agréablement les mains, pratiquement sans éclaboussure.

La griglia a maglia fina elimina completamente la turbolenza dell'acqua, generando un getto che fluisce morbido ed uniforme. L'acqua avvolge dolcemente le mani, senza praticamente produrre spruzzi.



Un jet d'eau original qui permet d'éviter autant que possible les éclaboussures.
Un getto dall'estetica inusuale, che riduce al minimo gli spruzzi.

WASHLET™

WC
Vasi

Lavabos
Lavabi

Bidets
Bidet

Urinoirs
Orinatoir

Baignoires
Vasche da bagno

Robinets
Rubinetteria

Sèche-mains
Asciugamani

Données de planification
Dati di progettazione



**Les robinets sans contact
sont non seulement
hygiéniques, mais aussi
économiques en eau.**

I rubinetti touchless non solo
garantiscono l'igiene, ma anche
consumi idrici ridotti.



**SANS CONTACT
TOUCHLESS**



SELFPOWER

Chaque utilisateur souhaite trouver dans les espaces sanitaires publics des conditions de propreté maximales. Les robinets mains-libres sont très hygiéniques. Ils sont également économes en eau, car il ne consomment de l'eau que lorsqu'on les utilise.

Chiunque utilizzi i bagni in ambienti pubblici si aspetta massimi standard di pulizia. I rubinetti touchless non solo garantiscono l'igiene, ma anche consumi idrici ridotti, perché l'acqua viene erogata esclusivamente quando serve, senza sprechi.

Robinet automatique Rubinetto elettronico

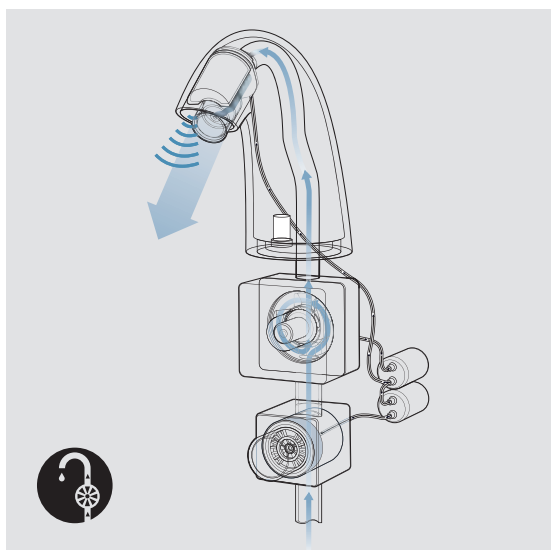

Robinet activé par capteur avec autoalimentation électrique. Activés par capteurs, les robinets sans contact sont dotés de la technologie SELFPOWER et ont leur propre « centrale hydroélectrique » intégrée. Avec la force hydraulique, ces robinets produisent leur propre électricité et n'ont pas besoin d'être raccordés au réseau électrique. Ils renferment deux technologies : d'une part un microcapteur (l'un des plus petits au monde) régule le débit de l'eau à l'extrémité du bec, de l'autre, le robinet produit lui-même l'énergie électrique.

Attivato da sensori e autoalimentato di corrente. I rubinetti touchless a sensori con tecnologia SELFPOWER sono dotati di una propria « centrale idroelettrica » integrata. Sfruttando l'energia idroelettrica, questi rubinetti si autoalimentano di corrente e pertanto non devono essere collegati alla rete elettrica. I rubinetti racchiudono due diverse tecnologie: un microsensore all'uscita della bocca di erogazione – in assoluto uno dei più piccoli in commercio – per regolare il flusso d'acqua, e il sistema di auto alimentazione di energia che permette al rubinetto di generare l'energia necessaria al proprio funzionamento.

Capteur invisible Sensore mascherato



Un capteur dans le bec du robinet. Le capteur est activé très précisément par les mains, ce qui rend nos robinets plus faciles à utiliser que ceux équipés de capteurs externes.

Sensore posizionato nella bocca di erogazione del rubinetto. Una scelta mirata che permette alle mani di attivare il sensore con una precisione molto maggiore rispetto ai sensori incorporati nel collo del rubinetto.

**Sans contact manuel,
hygiéniques et
économiques en eau.**

Touchless, igienico,
basso consumo idrico.



DLE110ANE4
**Robinet automatique,
type design contemporain**
Bocca di erogazione
rubinetto elettronico,
design moderno



DLE105ANE4
**Robinet automatique,
encastré**
Bocca di erogazione
rubinetto elettronico,
da incasso



TENA40AWV105
**Robinet automatique,
type standard incurvé**
Bocca di erogazione
rubinetto elettronico, curva



Robinets automatiques avec unité de commande externe

Un capteur intégré enregistre les mouvements des mains et peut ainsi doser avec précision la durée d'écoulement de l'eau. Il est réglé si sensiblement qu'il n'enregistre que les mouvements directement sous le bec du robinet, mais ne s'active pas lorsque l'on nettoie le lavabo. L'unité de commande des robinets automatiques à unité de commande externe est placée sous le lavabo.

Rubinetto elettronico con unità di controllo esterna

Un sensore integrato nel rubinetto rileva il movimento delle mani e regola con precisione la durata di erogazione dell'acqua. La regolazione del sensore, talmente precisa da rilevare esclusivamente i movimenti effettuati nelle immediate vicinanze della bocca di erogazione, non si attiva quando viene pulito il lavandino. L'unità di controllo per i rubinetti elettronici con unità di controllo esterna è posizionata sotto il lavabo.

WASHLET™

WC
Vasi

Lavabos
Lavabi

Bidets
Bidet

Urinoirs
Orinatoir

Baignoires
Vasche da bagno

Robinets
Rubinetteria

Sèche-mains
Asciugamani

Données de planification
Dati di progettazione

Robinet automatique avec Soft Flow

Grâce au capteur latéral, la température de l'eau se règle facilement de chaud à froid et inversement. Les lignes arrondies de ce robinet combinent harmonieusement design et fonctionnalité. Ce robinet fonctionne avec une unité de commande avec bloc d'alimentation.

Rubinetti con Soft Flow

Il sensore posizionato lateralmente permette di variare comodamente la temperatura dell'acqua da calda a fredda e viceversa. Le tecnologie integrate e la linea curva si fondono in una sintesi ottimale, creando un accessorio funzionale dall'estetica gradevole. Il getto d'acqua erogato da questo rubinetto elettronico è particolarmente morbido. Completo di unità di controllo e gruppo di alimentazione.



TLP01701G **Robinet automatique, saillie 145mm** Bocca di erogazione rubinetto elettronico, sbraccio 145mm



DSE101EEC Distributeur automatique de savon avec bloc d'alimentation Dispenser sapone automatico con alimentatore

Distributeur de savon automatique

Le distributeur de savon est également activé par un capteur, ce qui permet une utilisation hygiénique sans contact manuel. Il dispense automatiquement la quantité de savon nécessaire pour un lavage de mains. Le distributeur de savon existe en deux modèles, l'un avec alimentation à piles, l'autre avec prise secteur.

Dispenser sapone automatico

Anche il dispenser porta sapone viene attivato da un sensore e può essere usato igienicamente, senza doverlo toccare. Una volta attivato, dispensa la quantità di sapone necessaria per lavarsi le mani. Il dispenser sapone è disponibile in due versioni, una con funzionamento a batteria e l'altra con allaccio alla rete elettrica.

WASHLET™

WC
Vasi

Lavabos
Lavabi

Bidets
Bidet

Urinoirs
Orinatoir

Baignoires
Vasche da bagno

Robinets
Rubinetteria

Sèche-mains
Asciugamani

Données de planification
Dati di progettazione

Sèche-mains Asciugamani

Dans les toilettes publiques, les sèche-mains sont une alternative hygiénique et écologique aux serviettes en papier. Les sèche-mains silencieux de TOTO assurent la propreté et confèrent même aux espaces sanitaires très fréquentés l'atmosphère d'une salle de bain privée – esthétique incluse.

Negli spazi pubblici, gli asciugamani elettronici sono un'alternativa conveniente ed ecologica alla carta asciugamani. Gli asciugamani elettronici particolarmente silenziosi di TOTO garantiscono una pulizia a basso impatto ambientale e trasformano anche i bagni con forte afflusso di pubblico in uno spazio privato dall'estetica gradevole.



WASHLET™

WC
Vasi

Lavabos
Lavabi

Bidets
Bidet

Urinoirs
Orinatori

Baignoires
Vasche da bagno

Robinets
Rubinetteria

Sèche-mains
Asciugamani

Données de planification
Dati di progettazione

Rapides, silencieux et hygiéniques



Dans les toilettes publiques, les équipements sanitaires doivent satisfaire à diverses exigences. Outre la durabilité et la facilité d'entretien, le design, le respect des ressources naturelles, les faibles coûts d'exploitation et l'hygiène jouent un rôle essentiel. Toutes ces caractéristiques sont réunies dans les sèche-mains de TOTO.

Rapidi, poco rumorosi e igienici

Gli equipaggiamenti sanitari destinati agli spazi pubblici devono soddisfare molteplici requisiti. Oltre alla lunga durata e a un fabbisogno di manutenzione minimo, gli altri fattori decisivi per questo tipo di sanitari sono un'estetica gradevole, costi d'esercizio contenuti, una buona efficienza in termini di risorse e igiene: tutte caratteristiche proprie degli asciugamani elettronici TOTO.

SÈCHE-MAINS – APERÇU

RIEPILOGO ASCIUGAMANI ELETTRONICI

		SÈCHE-MAINS, MONTAGE APPARENT ASCIUGAMANI ELETTRONICO, A MURO	SÈCHE-MAINS, MONTAGE APPARENT ASCIUGAMANI ELETTRONICO, A MURO	SÈCHE-MAINS, ENCASTRÉ ASCIUGAMANI ELETTRONICO, A INCASSO
				
		TYC424W	TYC324W	TYC604
FAITS DATIE NUMERI	Dimensions Mesure	300 x 186 x 550 mm	245 x 154 x 470 mm	320 x 164 x 575 mm
	Couleur Colore	blanc bianco	blanc bianco	argent argenteo
	Matériau Materiale	Résine PP Resina PP	Résine PP Resina PP	Acier inoxydable Acciaio inossidabile
TECHNIQUE TECNOLOGIA	Flux d'air Flusso d'aria	342 km/h	356 km/h	356 km/h
	Temps de séchage Tempo di asciugatura	≤ 5 sek. ≤ 5 sek.	≤ 9 sek. ≤ 9 sek.	≤ 9 sek. ≤ 9 sek.
	Niveau sonore Rumorosità	env. 57 dB(A)* ca. 57 dB(A)*	env. 58 dB(A)* ca. 58 dB(A)*	env. 56 dB(A)* ca. 56 dB(A)*
	Filtre Filtri	Filtre PP Filter (amovible, peut être nettoyé) Filtro PP (estraibile, può essere pulito)	Filtre PP Filter (amovible, peut être nettoyé) Filtro PP (estraibile, può essere pulito)	Filtre PP Filter (amovible, peut être nettoyé) Filtro PP (estraibile, può essere pulito)
	Consommation électrique en veille Consumo di corrente in stand-by	< 0,5W	< 0,5W	< 0,5W
	Puissance nominale (sans/avec chauffage) Potenza nominale (senza/con riscaldamento)	670 W / 1045 W	410 W / 640 W	380 W / 640 W
	Consommation électrique/an (sans/avec chauffage) Consumo di corrente/Anno (senza/con riscaldamento)	env. 72 kWh** / 110 kWh** ca. 72 kWh** / 110 kWh**	env. 79 kWh** / 121 kWh** ca. 79 kWh** / 121 kWh**	env. 79 kWh** / 121 kWh** ca. 79 kWh** / 121 kWh**
	Bac de récupération de l'eau Vaschetta di raccolta dell'acqua	0,95l	0,7l	0,95l
COÛTS COSTI	Coûts d'exploitation/an (sans/avec chauffage) Costi d'esercizio/Anno (senza/con riscaldamento)	env. 9 €** / 13,50 €** ca. 9 €** / 13,50 €**	env. 10 €** / 15 €** ca. 10 €** / 15 €**	env. 10 €** / 15 €** ca. 10 €** / 15 €**

Données mesurées en « high mode » ; économie d'énergie possible avec des temps de séchage éventuellement plus long en « low mode » (changement par interrupteur)

* mesuré à 2 m de distance du sèche-mains

** en référence au temps de séchage, pour 200 utilisations par jour, 365 jours par an, prix au kWh = 0,12 €, consommation électrique en veille incluse

Dati misurati in modalità « high mode »; possibilità di minor consumo di corrente con un'asciugatura di maggior durata in modalità « low mode » (selezionabile con il commutatore a levetta)

* misurazione fatta a 2 m dall'asciugamani elettronico

** riferito al tempo di asciugatura, considerando 200 utilizzi/giorno per 365 giorni/anno, con un prezzo al kWh di 0,12 €, incluso consumo di corrente in standby



**Facilité d'entretien,
faibles coûts d'exploitation,
style épuré.**

Manutenzione ridotta,
costi d'esercizio contenuti,
design pulito.



TYC324W **Sèche-mains, montage apparent**
Asciugamani elettronico, a muro



TYC424W **Sèche-mains, montage apparent**
Asciugamani elettronico, a muro

Sèche-mains

Comparés aux essuie-mains en papier, dans les toilettes publiques, les sèche-mains offrent de nombreux avantages. Sans contact manuel, ils constituent donc une solution très hygiénique, notamment dans les toilettes fortement fréquentées. Équipées de sèche-mains, les toilettes à forte fréquentation sont beaucoup plus faciles à entretenir que celles équipées de distributeurs d'essuie-mains en papier. Les sèche-mains présentent un meilleur bilan environnemental et permettent de réduire aussi les coûts d'exploitation.

Asciugamani elettronici

Negli ambienti pubblici gli asciugamani elettronici offrono molti vantaggi in più rispetto agli asciugamani di carta. Grazie all'assenza di contatto del sistema touchless sono una soluzione con un alto standard igienico, soprattutto nei bagni con forte afflusso di pubblico. Mantenere la pulizia nei bagni dotati di asciugamani elettronici è molto più facile rispetto a quelli con dispenser per la carta asciugamani, soprattutto in ambienti con un alto afflusso di pubblico. Di conseguenza gli asciugamani elettronici hanno un miglior bilancio ecologico e aiutano a ridurre i costi d'esercizio.

WASHLET™

WC
Vasi

Lavabos
Lavabi

Bidets
Bidet

Urinoirs
Orinatoir

Baignoires
Vasche da bagno

Robinets
Rubinetteria

Sèche-mains
Asciugamani

Données de planification
Dati di progettazione

WASHLET™

NEOREST WASHLET™ AC 2.0
télécommande incluse
 NEOREST WASHLET™ AC 2.0
 incl. telecomando

NEOREST WASHLET™ EW 2.0
télécommande incluse
 NEOREST WASHLET™ EW 2.0
 incl. telecomando

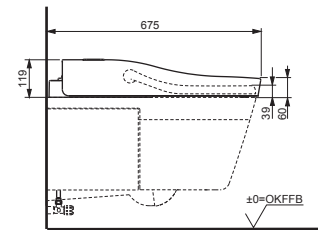
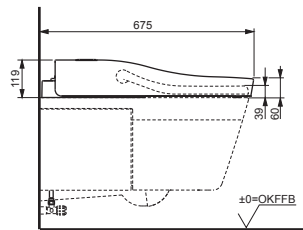
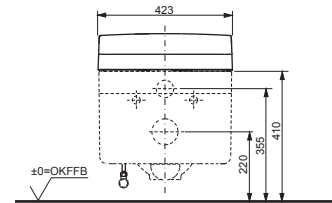
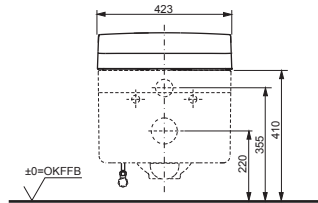
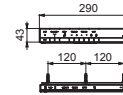
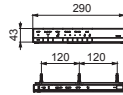
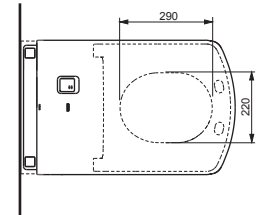
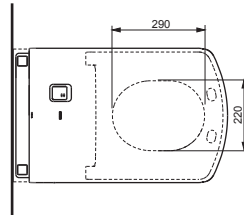

Technologies Technologie



Technologies Technologie



► Vous trouverez de plus amples informations dans l'actuelle liste de prix TOTO.

► Per ulteriori dettagli consultare il listino prezzi TOTO in vigore.

L x P x H L x P x A (mm) 423 x 675 x 119
Couleur Colore blanc bianco
Article Codice TCF996RWG
 TCF996RWSW (CH)

► à combiner avec NEOREST WC AC 2.0, suspendu CW996PVD#NW1, Moteur pour chasse automatique E00004

► accessori necessari: NEOREST vaso AC 2.0, sospeso CW996PVD#NW1, Motore elettrico per flussaggio automatico E00004

NEOREST WASHLET™ AC TCF996WGE#NW1 (UK)

► à combiner avec NEOREST WC AC, suspendu CW996P#NW1

► accessori necessari: NEOREST WC AC, sospeso CW996P#NW1

L x P x H L x P x A (mm) 423 x 675 x 119

Couleur Colore blanc bianco

Article Codice TCF994RWG
 TCF994RWGE (UK)
 TCF994RWSW (CH)

► à combiner avec NEOREST WC EW, suspendu CW994P#NW1, Moteur pour chasse automatique E00004

► accessori necessari: NEOREST vaso EW, sospeso CW994P#NW1, Motore elettrico per flussaggio automatico E00004

WASHLET™ SG 2.0
télécommande incluse
 WASHLET™ SG 2.0
 incl. telecomando

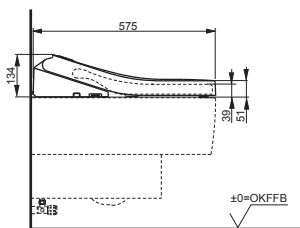
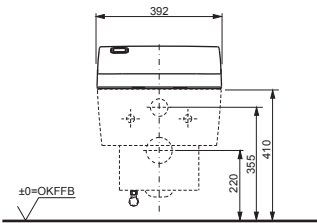
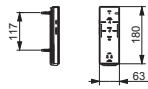
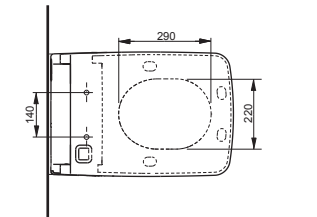

Technologies Tecnologia



L x P x H L x P x A (mm) **392 x 575 x 134**
Couleur Colore **blanc bianco**
Article Codice **TCF403REGV1**

- ▶ à combiner avec WC SG, suspendu CW512YR, Cache siphon en métal SG 7EE0007 ou Cache siphon en résine SG 9AE0017
- ▶ accessori necessari: Vaso SG, sospeso CW512YR, Coperchio in metallo SG 7EE0007 o Coperchio in resina SG 9AE0017

WASHLET™ RW / RW auto flush
télécommande incluse
 WASHLET™ RW
 incl. telecomando

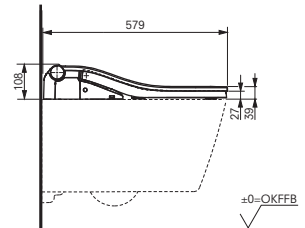
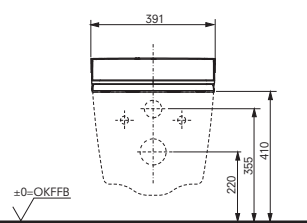
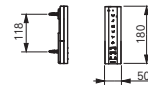
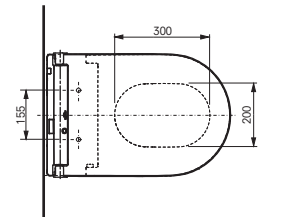

Technologies Tecnologia



L x P x H L x P x A (mm) **391 x 579 x 108**
Matériel Materiale **thermodur Resina Urea**
Couleur Colore **blanc bianco**
Article Codice **TCF801CG**
TCF802C2G (auto flush)

- ▶ à combiner avec WC RP, suspendu exclusivement pour une installation de WASHLET™ CW542EY
- ▶ accessori necessari: Vaso RP, sospeso sono predisposti unicamente per l'installazione WASHLET™ CW542EY

WASHLET™ SW / SW auto flush
télécommande incluse
 WASHLET™ SW
 incl. telecomando

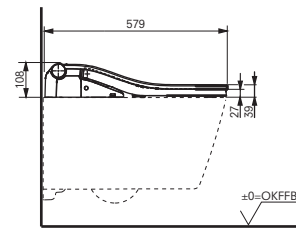
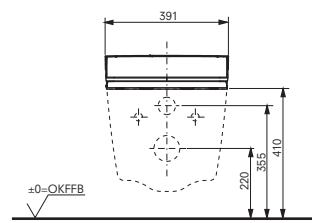
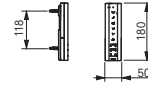
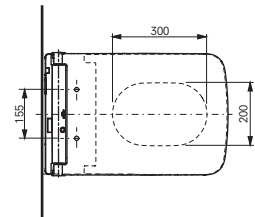

Technologies Tecnologia



L x P x H L x P x A (mm) **391 x 579 x 108**
Matériel Materiale **thermodur Resina Urea**
Couleur Colore **blanc bianco**
Article Codice **TCF803CG**
TCF804C2G (auto flush)

- ▶ à combiner avec WC SP, suspendu exclusivement pour une installation de WASHLET™ CW522EY
- ▶ accessori necessari: Vaso SP, sospeso sono predisposti unicamente per l'installazione WASHLET™ CW522EY

WASHLET™

WC
Vasi

Lavabos
Lavabi

Bidets
Bidet

Urinoirs
Orinatoir

Baignoires
Vasche da bagno

Robinets
Rubinetteria

Sèche-mains
Asciugamani

Données de planification
Dati di progettazione

**WASHLET™ RX EWATER+ /
RX EWATER+ auto flush
télécommande incluse**
WASHLET™ RX EWATER+ /
RX EWATER+ auto flush
incl. telecomando

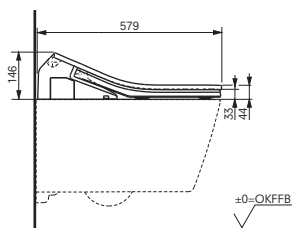
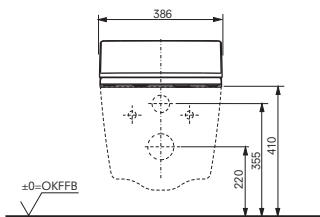
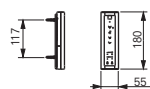
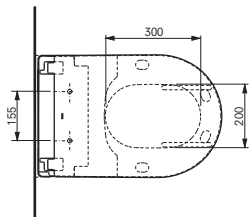

Technologies Tecnologia



L x P x H L x P x A (mm) 386 x 579 x 146
Matériel Materiale **thermodur** Resina Urea
Couleur Colore **blanc** bianco
Article Codice **TCF894CG**
TCF895CG (auto flush)

- ▶ à combiner avec WC RP, suspendu exclusivement pour une installation de WASHLET™ CW542EY
- ▶ accessori necessari: Vaso RP, sospeso sono predisposti unicamente per l'installazione WASHLET™ CW542EY

**WASHLET™ SX EWATER+ /
SX EWATER+ auto flush
télécommande incluse**
WASHLET™ SX EWATER+ /
SX EWATER+ auto flush
incl. telecomando

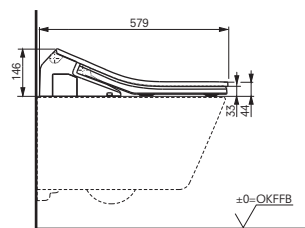
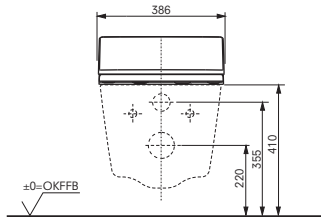
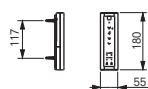
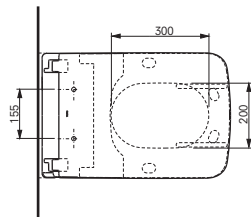

Technologies Tecnologia



L x P x H L x P x A (mm) 386 x 579 x 146
Matériel Materiale **thermodur** Resina Urea
Couleur Colore **blanc** bianco
Article Codice **TCF896CG**
TCF897CG (auto flush)

- ▶ à combiner avec WC SP, suspendu exclusivement pour une installation de WASHLET™ CW522EY
- ▶ accessori necessari: Vaso SP, sospeso sono predisposti unicamente per l'installazione WASHLET™ CW522EY

**WASHLET™ GL 2.0 avec prises
invisibles; télécommande incluse;
avec abattant frein de chute**
WASHLET™ GL 2.0 con attacchi
mascherati; incl. telecomando;
sedile con chiusura soft-close

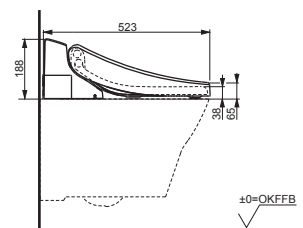
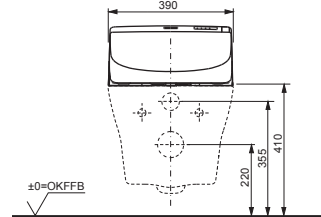
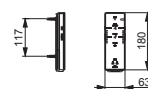
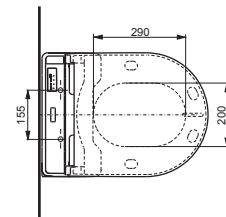

Technologies Tecnologia



L x P x H L x P x A (mm) 390 x 523 x 188
Couleur Colore **blanc** bianco
Article Codice **TCF6532C3GV1**

- ▶ à combiner avec WC MH, suspendu, exclusivement pour une installation de WASHLET™ CW162YH, Kit de raccordement pour WASHLET™ avec prises invisibles SP10695UN ou Vanne d'arrêt 3/8" pour WASHLET™ SP515011B
- ▶ accessori necessari: Vaso MH, sospeso CW162YH, Kit di allaccio per WASHLET™ con attacchi mascherati SP10695UN o Valvole di intercettazione 3/8" per WASHLET™ SP515011B

WASHLET™ EK 2.0 avec prises invisibles, avec abattant frein de chute

WASHLET™ EK 2.0 con attacchi mascherati, sedile con chiusura soft-close

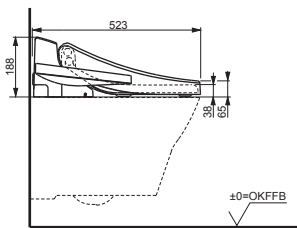
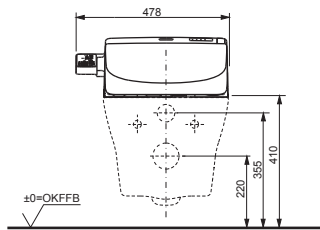
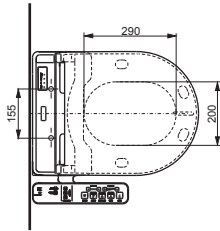

Technologies Tecnologia



L x P x H L x P x A (mm) 478 x 523 x 188
Couleur Colore blanc bianco
Article Codice TCF6632C3GV1

- ▶ à combiner avec WC MH, suspendu, exclusivement pour une installation de WASHLET™ CW162YH, Kit de raccordement pour WASHLET™ avec prises invisibles SP10695UN ou Vanne d'arrêt 3/8" pour WASHLET™ SP515011B
- ▶ accessori necessari: Vaso MH, sospeso CW162YH, Kit di allaccio per WASHLET™ con attacchi mascherati SP10695UN o Valvole di intercettazione 3/8" per WASHLET™ SP515011B

WASHLET™ GL 2.0 avec prises latérales, télécommande incluse; avec abattant frein de chute

WASHLET™ GL 2.0 con attacchi laterali incl. telecomando; sedile con chiusura soft-close

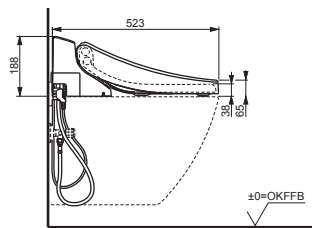
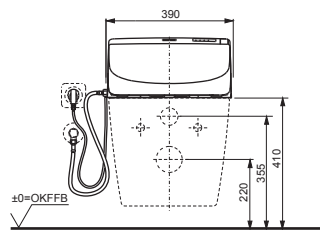
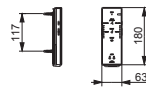
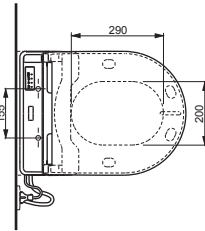

Technologies Tecnologia



L x P x H L x P x A (mm) 390 x 523 x 188
Couleur Colore blanc bianco
Article Codice TCF6532G#NW1
 TCF6532GE#NW1 (UK)
 TCF6532SW#NW1 (CH)

- ▶ combinable avec tous les WC TOTO des modèles MH, NC et ES
- ▶ Avec prise (CEE 7/7)
- ▶ abbinabili a tutti i vasi sanitari TOTO MH, NC ed ES
- ▶ con connettore CEE 7/7

WASHLET™ EK 2.0 avec prises latérales, avec abattant frein de chute

WASHLET™ EK 2.0 con attacchi laterali

sedile con chiusura soft-close

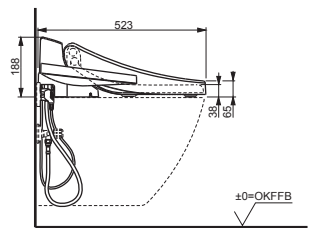
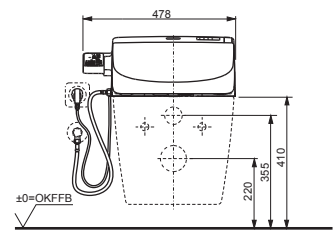
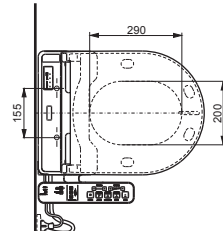

Technologies Tecnologia



L x P x H L x P x A (mm) 478 x 523 x 188
Couleur Colore blanc bianco
Article Codice TCF6632G#NW1
 TCF6632GE#NW1 (UK)
 TCF6632SW#NW1 (CH)

- ▶ combinable avec tous les WC TOTO des modèles MH, NC et ES
- ▶ Avec prise (CEE 7/7)
- ▶ abbinabili a tutti i vasi sanitari TOTO MH, NC ed ES
- ▶ con connettore CEE 7/7

WASHLET™

WC
Vasi

Lavabos
Lavabi

Bidets
Bidet

Urinoirs
Orinatoir

Baignoires
Vasche da bagno

Robinets
Rubinetteria

Sèche-mains
Asciugamani

Données de planification
Dati di progettazione

WC SANS REBORD

VASI SENZA BORDO

WC SG, suspendu

Vaso SG, sospeso
a cacciata

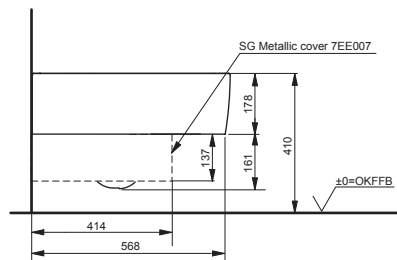
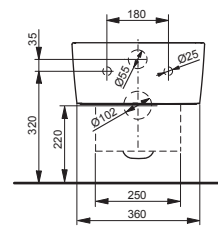
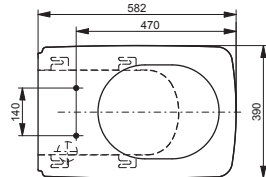

Technologies Technologie



L x P x H L x P x A (mm)

390 x 582 x 339

Matériel Materiale

céramique ceramica

Couleur Colore

blanc bianco

Article Codice

CW512YR

- ▶ combinabile avec WASHLET™ SG 2.0 TCF403REGV1 ou Siège WC SG TC501CVK
- ▶ à combiner avec Cache siphon en métal SG 7EE0007 ou Cache siphon en résine SG 9AE0017
- ▶ abbinabile al WASHLET™ SG 2.0 TCF403REGV1 o Sedile SG TC501CVK
- ▶ accessori necessari: Coperchio in metallo SG 7EE0007 o Coperchio in resina SG 9AE0017

WC MH, suspendu

Vaso MH, sospeso
a cacciata

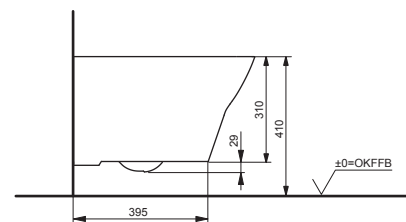
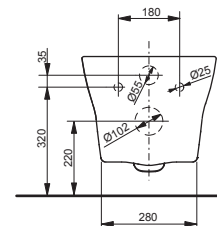
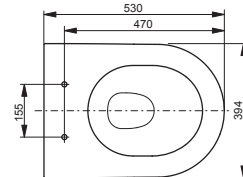

Technologies Technologie



L x P x H L x P x A (mm)

394 x 530 x 339

Matériel Materiale

céramique ceramica

Couleur Colore

blanc bianco

Article Codice

CW162Y

- ▶ combinabile avec WASHLET™ GL 2.0 avec prises latérales, WASHLET™ EK 2.0 avec prises latérales ou Siège WC MH VC10047NN ou Siège de WC, extra plat TC514G ou Lunette de WC TC514GV1
- ▶ pour optimiser la performance de la chasse d'eau, nous recommandons l'utilisation de bâti-supports avec réglages ≤ 6l
- ▶ abbinabile al WASHLET™ GL 2.0 con attacchi laterali, WASHLET™ EK 2.0 con attacchi laterali o Sedile MH VC10047NN o Sedile, ultrapiatto TC514G o Anello per sedile WC TC514GV1
- ▶ per un risciacquo ottimale del vaso raccomandiamo l'utilizzo di moduli d'installazione con predisposizione per uno scarico da ≤ 6l

WC sur pied MH, à alimentation séparée

Vaso MH, Back-to-Wall, a pavimento a cacciata

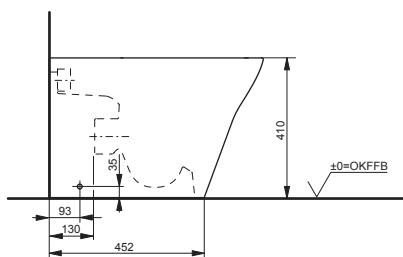
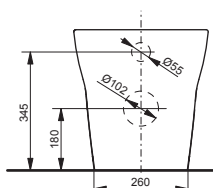
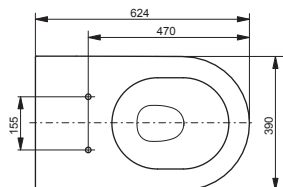

Technologies Technologie



L x P x H L x P x A (mm)

390 x 624 x 410

Matériel Materiale

céramique ceramica

Couleur Colore

blanc bianco

Article Codice

CW163Y

- ▶ combinable avec WASHLET™ GL 2.0 avec prises latérales, WASHLET™ EK 2.0 avec prises latérales ou Siège WC MH VC10047NN ou Siège de WC, extra plat TC514G ou Lunette de WC TC514GV1
- ▶ pour optimiser la performance de la chasse d'eau, nous recommandons l'utilisation de bâti-supports avec réglages ≤ 6l
- ▶ abbinabile al WASHLET™ GL 2.0 con attacchi laterali, WASHLET™ EK 2.0 con attacchi laterali o Sedile MH VC10047NN o Sedile, ultrapiatto TC514G o Anello per sedile WC TC514GV1
- ▶ per un risciacquo ottimale del vaso raccomandiamo l'utilizzo di moduli d'installazione con predisposizione per uno scarico da ≤ 6l

WC MH, cuvette à poser sortie horizontale

Vaso monoblocco a colonna MH a cacciata, scarico orizzontale

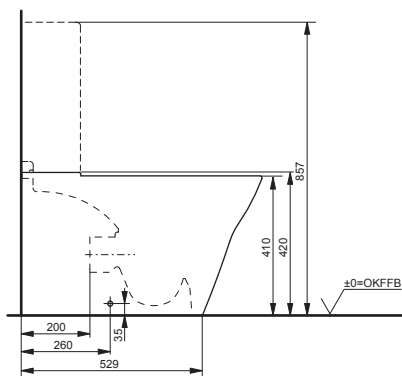
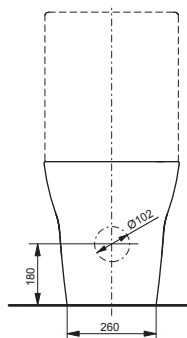
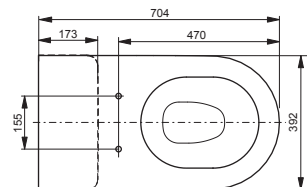

Technologies Technologie



L x P x H L x P x A (mm)

392 x 704 x 410

Matériel Materiale

céramique ceramica

Couleur Colore

blanc bianco

Article Codice

CW161Y

- ▶ combinable avec WASHLET™ GL 2.0 avec prises latérales, WASHLET™ EK 2.0 avec prises latérales ou Siège WC MH VC10047NN ou Siège de WC, extra plat TC514G ou Lunette de WC TC514GV1
- ▶ à combiner avec Cache-réservoir MH en céramique avec réservoir en plastique SW10044G1
- ▶ utilisation avec WASHLET™ : prise d'eau séparée
- ▶ abbinabile al WASHLET™ GL 2.0 con attacchi laterali, WASHLET™ EK 2.0 con attacchi laterali o Sedile MH VC10047NN o Sedile, ultrapiatto TC514G o Anello per sedile WC TC514GV1
- ▶ accessori necessari: Copertura in ceramica MH con serbatoio di scarico in plastica SW10044G1
- ▶ se utilizzato con un WASHLET™: allaccio per l'acqua separato

WC SP, suspendu

Vaso SP, sospeso a cacciata

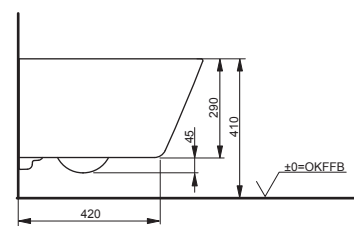
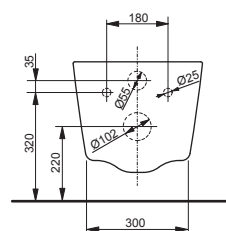
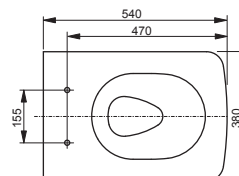

Technologies Technologie



L x P x H L x P x A (mm)

380 x 540 x 335

Matériel Materiale

céramique ceramica

Couleur Colore

blanc bianco

Article Codice

CW532Y

- ▶ combinable avec Siège WC SP TC512G ou Lunette de WC SP TC512GV1
- ▶ pour optimiser la performance de la chasse d'eau, nous recommandons l'utilisation de bâti-supports avec réglages ≤ 6l
- ▶ abbinabile al Sedile SP TC512G o Anello per sedile WC SP TC512GV1
- ▶ per un risciacquo ottimale del vaso raccomandiamo l'utilizzo di moduli d'installazione con predisposizione per uno scarico da ≤ 6l

WASHLET™

WC
Vasi

Lavabos
Lavabi

Bidets
Bidet

Urinoirs
Orinatoir

Baignoires
Vasche da bagno

Robinetts
Rubinetteria

Sèche-mains
Asciugamani

Données de planification
Dati di progettazione

WC RP, suspendu

Vaso RP, sospeso
a cacciata

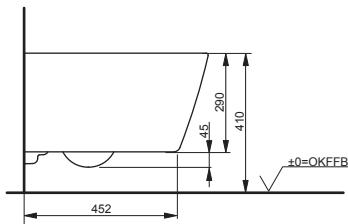
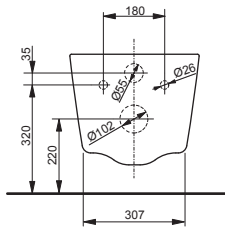
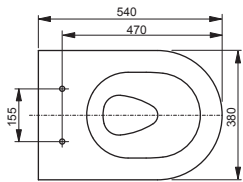

Technologies Technologie



L x P x H L x P x A (mm) 380 x 540 x 335
Matériel Materiale **céramique** ceramica
Couleur Colore **blanc** bianco
Article Codice **CW552Y**

► combinabile avec Siège WC RP TC513Q ou Lunette de WC RP TC513QV1 ou Siège WC ES VC110N ou Siège WC NC VC100N ou Siège WC NC VC100U10R ou Siège WC MH VC10047NN ou Siège de WC, extra plat TC514G ou Lunette de WC TC514GV1

► pour optimiser la performance de la chasse d'eau, nous recommandons l'utilisation de bâti-supports avec réglages ≤ 6l

► abbinabile al Sedile RP TC513Q o Anello per sedile WC RP TC513QV1 o Sedile ES VC110N o Sedile NC VC100N o Sedile NC VC100U10R o Sedile MH VC10047NN o Sedile, ultrapiatto TC514G o Anello per sedile WC TC514GV1

► per un risciacquo ottimale del vaso raccomandiamo l'utilizzo di moduli d'installazione con predisposizione per uno scarico da ≤ 6l

WC RP Compact, suspendu

Vaso RP Compact, sospeso
a cacciata

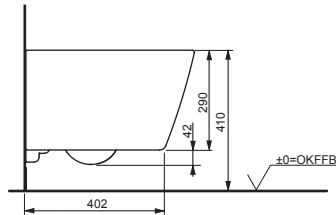
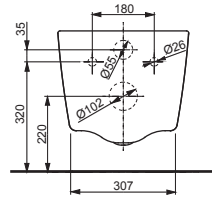
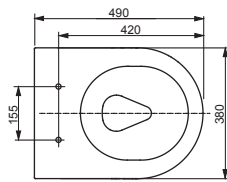

Technologies Technologie



L x P x H L x P x A (mm) 380 x 490 x 335
Matériel Materiale **céramique** ceramica
Couleur Colore **blanc** bianco
Article Codice **CW554Y**

► combinabile avec Siège WC RP Compact TC613G
► pour optimiser la performance de la chasse d'eau, nous recommandons l'utilisation de bâti-supports avec réglages ≤ 6l

► abbinabile al Sedile RP Compact TC613G

► per un risciacquo ottimale del vaso raccomandiamo l'utilizzo di moduli d'installazione con predisposizione per uno scarico da ≤ 6l

WC GP, suspendu

Vaso GP, sospeso
a cacciata

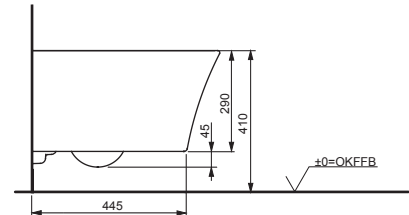
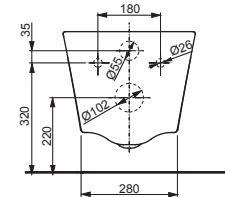
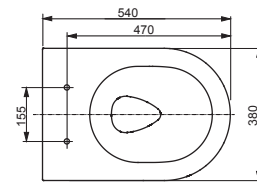

Technologies Technologie



L x P x H L x P x A (mm) 380 x 540 x 335
Matériel Materiale **céramique** ceramica
Couleur Colore **blanc** bianco
Article Codice **CW553Y**

► combinabile avec Siège WC GP TC524EU

► pour optimiser la performance de la chasse d'eau, nous recommandons l'utilisation de bâti-supports avec réglages ≤ 6l

► abbinabile al Sedile GP TC524EU

► per un risciacquo ottimale del vaso raccomandiamo l'utilizzo di moduli d'installazione con predisposizione per uno scarico da ≤ 6l

WC NC, suspendu

Vaso NC, sospeso
a cacciata

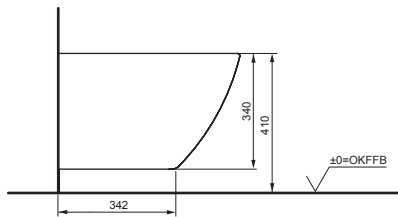
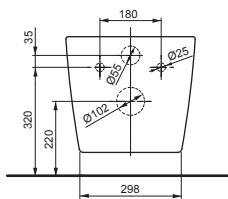
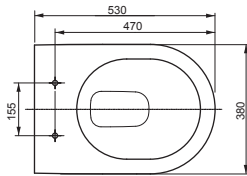

Technologies Tecnologia



L x P x H L x P x A (mm)

380 x 530 x 340

Matériel Materiale

céramique ceramica

Couleur Colore

blanc bianco

Article Codice

CW762Y

- ▶ combinable avec WASHLET™ GL 2.0 avec prises latérales, WASHLET™ EK 2.0 avec prises latérales ou Siège WC NC VC100N ou Siège WC NC VC100U10R ou Siège WC MH VC10047NN ou Siège WC ES VC110N ou Siège de WC, extra plat TC514G ou Lunette de WC TC514GV1

- ▶ abbinabile al WASHLET™ GL 2.0 con attacchi laterali, WASHLET™ EK 2.0 con attacchi laterali o Sedile NC VC100N o Sedile NC VC100U10R o Sedile MH VC10047NN o Sedile ES VC110N o Sedile, ultrapiatto TC514G o Anello per sedile WC TC514GV1

WC sur pied NC, à alimentation séparée

avec sortie horizontale

Vaso NC, Back-to-Wall, a pavimento
a cacciata, con scarico orizzontale

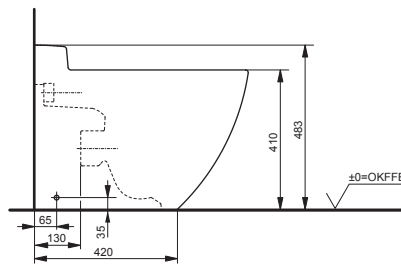
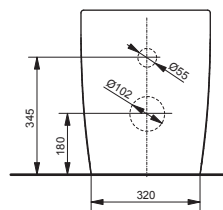
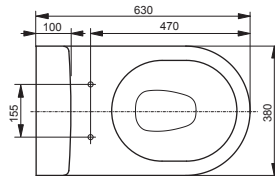

Technologies Tecnologia



L x P x H L x P x A (mm)

380 x 630 x 483

Matériel Materiale

céramique ceramica

Couleur Colore

blanc bianco

Article Codice

CW763Y

- ▶ combinable avec WASHLET™ GL 2.0 avec prises latérales, WASHLET™ EK 2.0 avec prises latérales ou Siège WC NC VC100N ou Siège WC NC VC100U10R ou Siège WC MH VC10047NN ou Siège WC ES VC110N ou Siège de WC, extra plat TC514G ou Lunette de WC TC514GV1

- ▶ abbinabile al WASHLET™ GL 2.0 con attacchi laterali, WASHLET™ EK 2.0 con attacchi laterali o Sedile NC VC100N o Sedile NC VC100U10R o Sedile MH VC10047NN o Sedile ES VC110N o Sedile, ultrapiatto TC514G o Anello per sedile WC TC514GV1

WC ES, suspendu

Vaso ES, sospeso
a cacciata

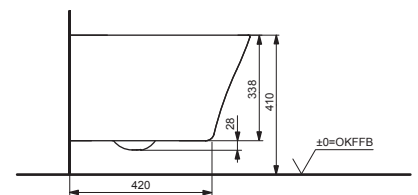
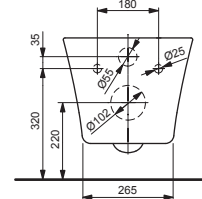
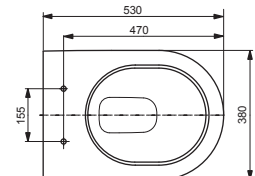

Technologies Tecnologia



L x P x H L x P x A (mm)

380 x 530 x 338

Matériel Materiale

céramique ceramica

Couleur Colore

blanc bianco

Article Codice

CW797

- ▶ combinable avec WASHLET™ GL 2.0 avec prises latérales, WASHLET™ EK 2.0 avec prises latérales ou Siège WC ES VC110N ou Siège WC NC VC100N ou Siège WC NC VC100U10R ou Siège WC MH VC10047NN ou Siège de WC, extra plat TC514G ou Lunette de WC TC514GV1

- ▶ abbinabile al WASHLET™ GL 2.0 con attacchi laterali, WASHLET™ EK 2.0 con attacchi laterali o Sedile ES VC110N o Sedile NC VC100N o Sedile NC VC100U10R o Sedile MH VC10047NN o Sedile, ultrapiatto TC514G o Anello per sedile WC TC514GV1

WASHLET™

WC
Vasi

Lavabos
Lavabi

Bidets
Bidet

Urinoirs
Orinatoir

Baignoires
Vasche da bagno

Robinets
Rubinetteria

Sèche-mains
Asciugamani

Données de planification
Dati di progettazione

WC CF PMR, suspendu accessible aux personnes à mobilité réduite

Vaso CF, suspendu, accessible a persone disabili; a cacciata

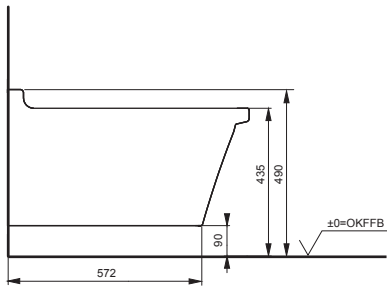
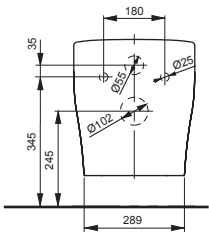
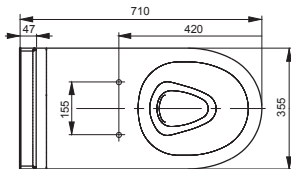

Technologies Technologie



L x P x H L x P x A (mm) **355 x 710 x 400**
Matériel Materiale **céramique** ceramica
Couleur Colore **blanc** bianco
Article Codice **CW142Y**

- ▶ à combiner avec Lunette de WC CF PMR VC140V1
- ▶ accessori necessari: Anello per sedile WC CF VC140V1

LAVABOS

LAVABI



Lavabo CS, rectangle, 500 mm, monotrou, avec trop-plein

Lavabo CS, rettangolare, 500 mm, con foro per rubinetto e troppopieno

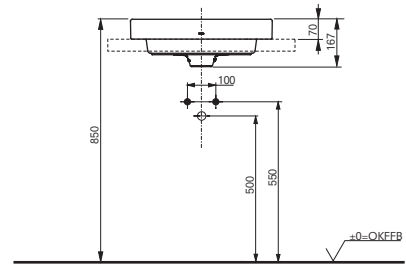
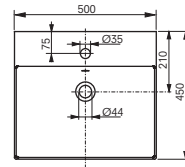

Technologies Technologie



L x P x H L x P x A (mm) **500 x 450 x 167**
Matériel Materiale **céramique** ceramica
Couleur Colore **blanc** bianco
Article Codice **LW1215CKE**

Lavabo CS, rectangle, 600 mm, monotrou, avec trop-plein

Lavabo CS, rettangolare, 600 mm, con foro per rubinetto e troppopieno

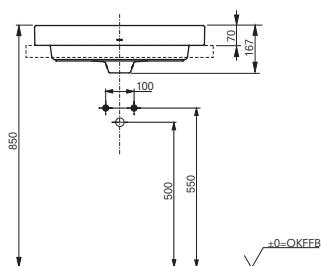
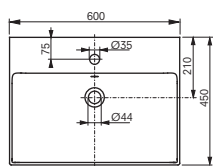

Lavabo CF, 650 mm, monotrou, avec trop-plein

Lavabo CF, 650 mm, con foro per rubinetto e troppopieno

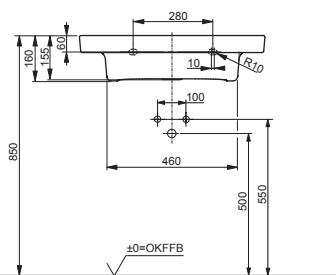
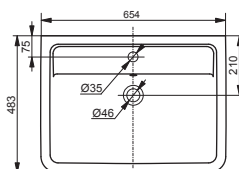

Lavabo CF, 850 mm, monotrou, avec trop-plein

Lavabo CF, 850 mm, con foro per rubinetto e troppopieno

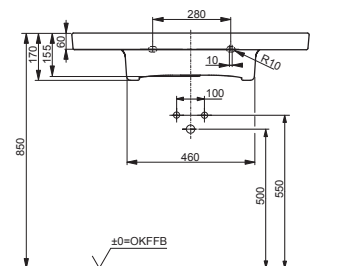
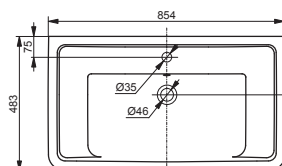

Technologies Tecnologie



L x P x H L x P x A (mm)

Matériel Materiale

Couleur Colore

Article Codice

600 x 450 x 167

céramique ceramica

blanc bianco

LW1216CKE

Technologies Tecnologie



L x P x H L x P x A (mm)

Matériel Materiale

Couleur Colore

Article Codice

654 x 483 x 160

céramique ceramica

blanc bianco

LW136Y

- ▶ combinable avec Demi-colonne CF LW136HFY
- ▶ abbinabile al Semicolonna CF LW136HFY

Technologies Tecnologie



L x P x H L x P x A (mm)

Matériel Materiale

Couleur Colore

Article Codice

854 x 483 x 170

céramique ceramica

blanc bianco

LW137Y

- ▶ combinable avec Demi-colonne CF LW136HFY
- ▶ abbinabile al Semicolonna CF LW136HFY

WASHLET™

WC
Vasi

Lavabos
Lavabi

Bidets
Bidet

Urinoirs
Orinatoir

Baignoires
Vasche da bagno

Robinets
Rubinetteria

Sèche-mains
Asciugamani

Données de planification
Dati di progettazione

LAVABOS ENCASTRÉS

LAVABI A INCASSO



Lavabo encastré LF, 500 mm, monotrou, avec trop-plein

Lavabo a incasso LF, 500 mm, con foro per rubinetto e troppopieno



Lavabo encastré LF, 600 mm, monotrou, avec trop-plein

Lavabo a incasso LF, 600 mm, con foro per rubinetto e troppopieno

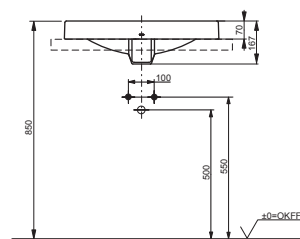
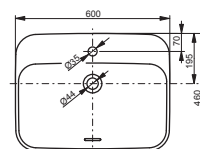
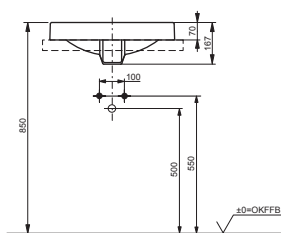
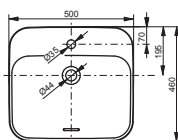

Technologies Technologie



L x P x H L x P x A (mm)

Matériel Materiale

Couleur Colore

Article Codice

500 x 460 x 167

céramique ceramica

blanc bianco

L5615CE

Technologies Technologie



L x P x H L x P x A (mm)

Matériel Materiale

Couleur Colore

Article Codice

600 x 460 x 167

céramique ceramica

blanc bianco

L5616CE

**Lavabo SG, 600 mm,
monotrou, sans trop-plein**

Lavabo a incasso SG, 600 mm,
con foro per rubinetto



**Lavabo SG, 900 mm,
monotrou, sans trop-plein**

Lavabo a incasso SG, 900 mm,
con foro per rubinetno

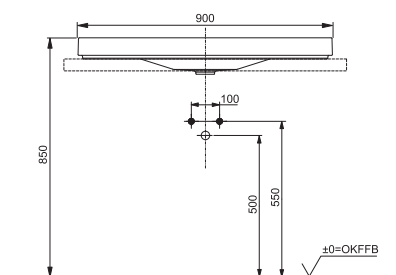
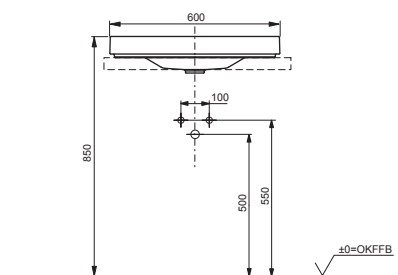
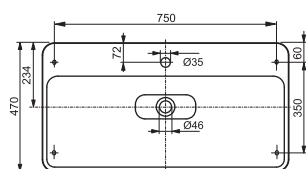
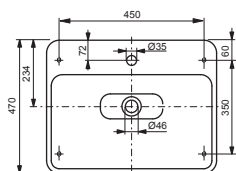

Technologies Tecnologie



L x P x H L x P x A (mm)

Matériel Materiale

Couleur Colore

Article Codice

600 x 470 x 133

céramique ceramica

blanc bianco

LW170YBT1#XW

Technologies Tecnologie



L x P x H L x P x A (mm)

Matériel Materiale

Couleur Colore

Article Codice

900 x 470 x 133

céramique ceramica

blanc bianco

LW172YBT1#XW

WASHLET™

WC
Vasi

Lavabos
Lavabi

Bidets
Bidet

Urinoirs
Orinatoir

Baignoires
Vasche da bagno

Robinetts
Rubinetteria

Sèche-mains
Asciugamani

Données de planification
Dati di progettazione

LAVABOS À POSER

LAVABI DA APPOGGIO



Lave-mains CS, rectangle, 400 mm, monotrou, sans trop-plein

Lavamani da appoggio CS, rettangolare 400 mm, con foro per rubinetto e senza troppo pieno

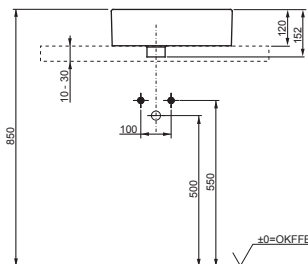
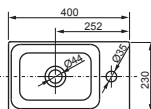

Lave-mains CS, rectangle, 400 mm, sans trou, sans trop-plein

Lavamani da appoggio CS, rettangolare 400 mm, senza foro per rubinetto e senza troppo pieno

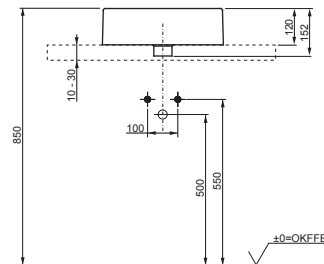
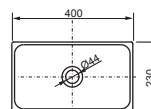

Technologies Technologie



L x P x H L x P x A (mm)

Matériel Materiale

Couleur Colore

Article Codice

400 x 230 x 152

céramique ceramica

blanc bianco

LW1634WH

Technologies Technologie



L x P x H L x P x A (mm)

Matériel Materiale

Couleur Colore

Article Codice

400 x 230 x 152

céramique ceramica

blanc bianco

LW1734WH

Lavabo TL, rond, 400 mm, sans trou, sans trop-plein, avec écoulement libre

Lavabo TL, rotondo, 400mm, senza foro per rubinetto, senza troppopieno, con piletta

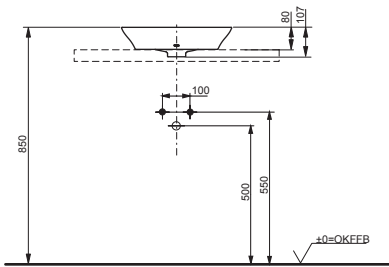
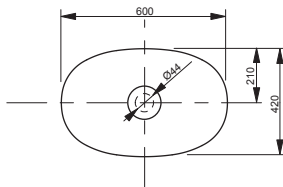

Lavabo TA, asymétrique, 465 mm, sans trou, avec trop-plein

Lavabo TA, asimmetrico, 465 mm, senza foro per rubinetto, con troppopieno

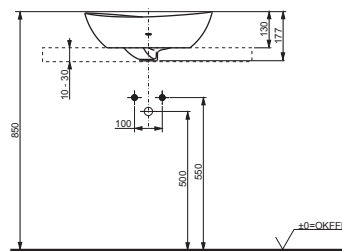
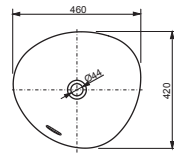

Lavabo CS, rectangle, 500 mm, sans trou, avec trop-plein

Lavabo CS, rettangolare, 500mm, senza foro per rubinetto, con troppopieno

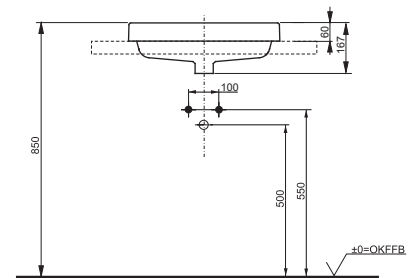
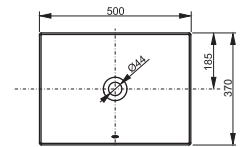

Technologies Tecnologie



L x P x H L x P x A (mm) **400 x 260 x 107**
Matériel Materiale **Linearceram**
Couleur Colore **blanc** bianco
Article Codice **L4724E#XW**

Technologies Tecnologie



L x P x H L x P x A (mm) **460 x 420 x 177**
Matériel Materiale **Linearceram**
Couleur Colore **blanc** bianco
Article Codice **L4704E**

- ▶ à combiner avec **Bonde avec tirette et trop plein VM5D417**
- ▶ accessori necessari: Piletta con asta e troppopieno VM5D417

Technologies Tecnologie



L x P x H L x P x A (mm) **500 x 370 x 167**
Matériel Materiale **céramique** ceramica
Couleur Colore **blanc** bianco
Article Codice **LW1715WH**

WASHLET™

WC
Vasi

Lavabos
Lavabi

Bidets
Bidet

Urinoirs
Orinatoir

Baignoires
Vasche da bagno

Robinets
Rubinetteria

Sèche-mains
Asciugamani

Données de planification
Dati di progettazione

Lavabo LF, 500 mm, sans trou, avec trop-plein

Lavabo da appoggio LF, 500 mm, senza foro per rubinetto, con troppopieno

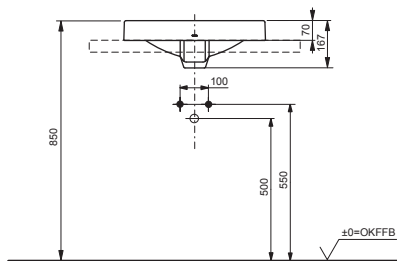
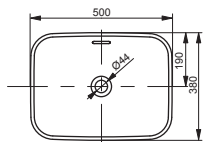

Lavabo WU, rectangule, 550 mm, sans trou, avec trop-plein

Lavabo da appoggio WU, rettangolare, 550 mm, senza foro per rubinetto, con troppopieno

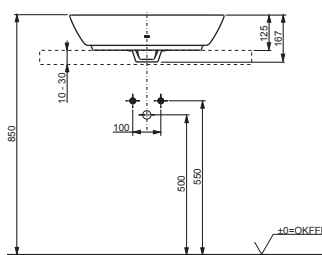
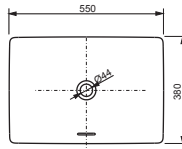

Lavabo WU, rond, 550 mm, sans trou, avec trop-plein

Lavabo da appoggio WU, rotondo, 550 mm, senza foro per rubinetto, con troppopieno

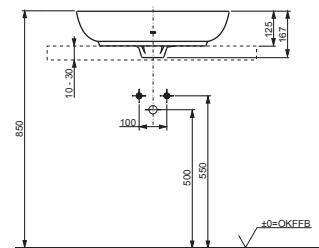
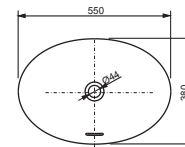

Technologies Technologie



L x P x H L x P x A (mm)

Matériel Materiale

Couleur Colore

Article Codice

500 x 380 x 167

céramique ceramica

blanc bianco

L5715E

Technologies Technologie



L x P x H L x P x A (mm)

Matériel Materiale

Couleur Colore

Article Codice

550 x 380 x 167

céramique ceramica

blanc bianco

L1735E

Technologies Technologie



L x P x H L x P x A (mm)

Matériel Materiale

Couleur Colore

Article Codice

550 x 380 x 167

céramique ceramica

blanc bianco

L1705E

NEOREST lavabo, 600 mm, sans trou, avec trop-plein et cache argenté
 NEOREST lavabo, 600 mm, senza foro per rubinetto, con troppopieno e copri-troppopieno argentato

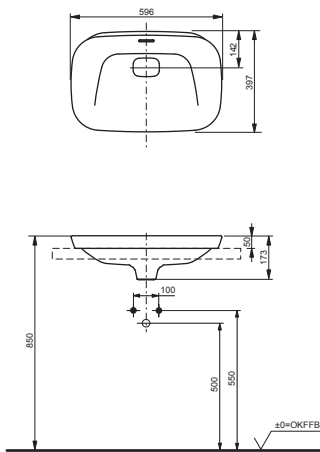

Technologies Tecnologia



L x P x H L x P x A (mm) **596 x 397 x 173**
Matériel Materiale **céramique** ceramica
Couleur Colore **blanc** bianco
Article Codice **LW3716HY**

Vasque TR, rectangle, 600 mm, sans trou, avec trop-plein
 Lavabo TR, rettangolare, 600 mm, senza foro per rubinetto, con troppopieno

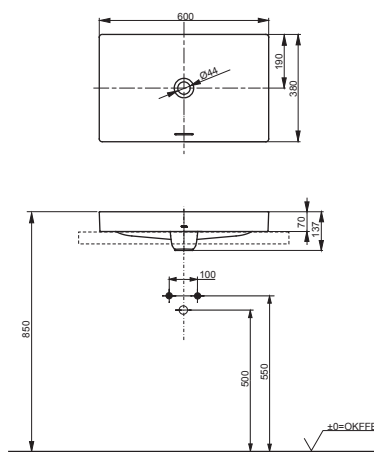

Technologies Tecnologia



L x P x H L x P x A (mm) **600 x 380 x 137**
Matériel Materiale **Linearceram**
Couleur Colore **blanc** bianco
Article Codice **L4716RE**

- ▶ à combiner avec **Bonde avec tirette et trop plein VM5D417**
- ▶ accessori necessari: Piletta con asta e troppopieno VM5D417

Lavabo TL, rond, 600 mm, sans trou, sans trop-plein, avec écoulement libre
 Lavabo TL, rotondo, 600 mm, senza foro per rubinetto, senza troppopieno, con piletta

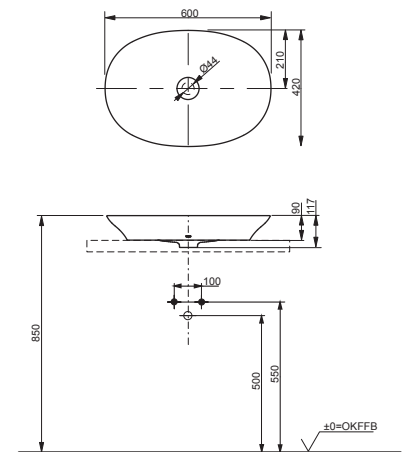

Technologies Tecnologia



L x P x H L x P x A (mm) **600 x 420 x 117**
Matériel Materiale **Linearceram**
Couleur Colore **blanc** bianco
Article Codice **L4706#XW**

WASHLET™

WC
Vasi

Lavabos
Lavabi

Bidets
Bidet

Urinoirs
Orinatoir

Baignoires
Vasche da bagno

Robinets
Rubinetteria

Sèche-mains
Asciugamani

Données de planification
Dati di progettazione

Lavabo LF, 600 mm, sans trou, avec trop-plein

Lavabo da appoggio LF, 600mm, senza foro per rubinetto, con troppopieno

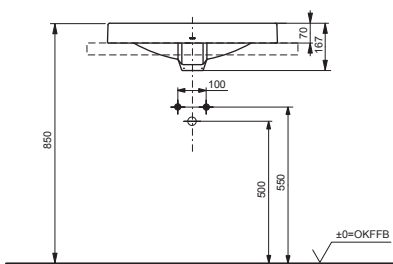
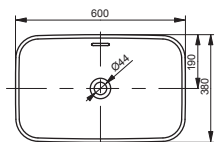

Lavabo CE, rectangle, 600 mm, sans trou, avec trop-plein, avec écoulement libre

Lavabo da appoggio CE, rettangolare, 600mm, senza foro per rubinetto, con troppopieno, con piletta

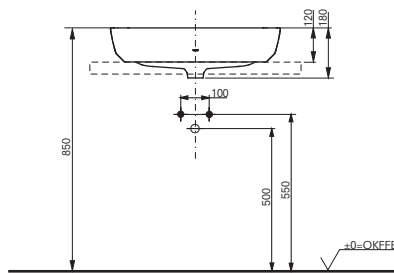
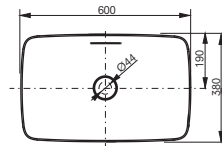

Lavabo CE, rond, 600 mm, sans trou, avec trop-plein, avec écoulement libre

Lavabo da appoggio CE, rotondo, 600mm, senza foro per rubinetto, con troppopieno, con piletta

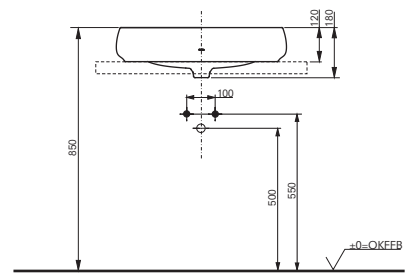
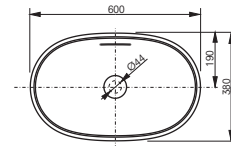

Technologies Technologie



L x P x H L x P x A (mm)

Matériel Materiale

Couleur Colore

Article Codice

600 x 380 x 167

céramique ceramica

blanc bianco

L5716E

L x P x H L x P x A (mm)

Matériel Materiale

Couleur Colore

Article Codice

600 x 380 x 120

Matériau composite

Materiale composito (Galalato)

blanc mat bianco matt

PJS06WEE#MW

L x P x H L x P x A (mm)

Matériel Materiale

Couleur Colore

Article Codice

600 x 380 x 120

Matériau composite

Materiale composito (Galalato)

blanc mat bianco matt

PJS05WEE#MW

Lavabo CS, rectangle, 600 mm, sans trou, avec trop-plein

Lavabo CS, rettangolare, 600 mm, senza foro per rubinetto, con troppopieno

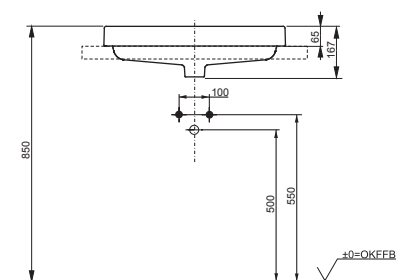
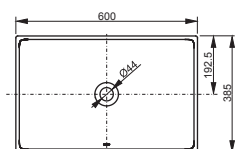

NEOREST lavabo, 750 mm, sans trou, avec trop-plein et cache argenté

NEOREST lavabo, 750 mm, senza foro per rubinetto, con troppopieno e copri-troppopieno argentato

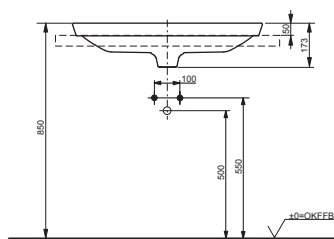
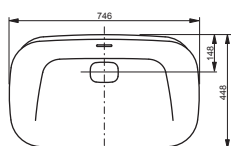

Technologies Technologie



L x P x H L x P x A (mm)

Matériel Materiale

Couleur Colore

Article Codice

600 x 385 x 167

céramique ceramica

blanc bianco

LW1716WH

Technologies Technologie



L x P x H L x P x A (mm)

Matériel Materiale

Couleur Colore

Article Codice

746 x 448 x 173

céramique ceramica

blanc bianco

LW3717HY

WASHLET™

WC
Vasi

Lavabos
Lavabi

Bidets
Bidet

Urinoirs
Orinatoir

Baignoires
Vasche da bagno

Robinetts
Rubinetteria

Sèche-mains
Asciugamani

Données de planification
Dati di progettazione

VASQUES À ENCASTRER

LAVABI DA INCASSO



Vasque à encastrer, ovale, 530 mm, sans trou, avec trop-plein

Lavabo da incasso, rotondo,
530 mm, senza foro per rubinetto,
con troppopieno

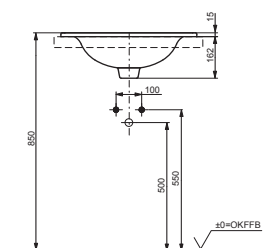
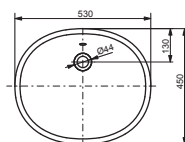

Vasque à encastrer, rectangle, 530 mm, sans trou, avec trop-plein

Lavabo da incasso, rettangolare,
530 mm, senza foro per rubinetto,
con troppopieno

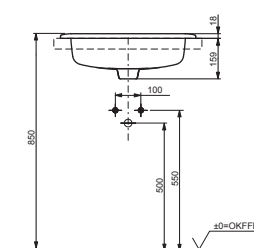
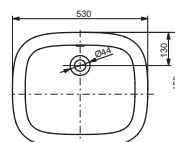

Technologies Technologie



L x P x H L x P x A (mm)

Matériel Materiale

Couleur Colore

Article Codice

530 x 450 x 177

céramique ceramica

blanc bianco

LW762Y

Technologies Technologie



L x P x H L x P x A (mm)

Matériel Materiale

Couleur Colore

Article Codice

530 x 450 x 177

céramique ceramica

blanc bianco

LW763Y

VASQUES SOUS PLAN

LAVABI SOTTOPIANO



Vasque sous plan WU, ovale, 500 mm, sans trou, avec trop-plein

Lavabo sottopiano WU, rotondo, 500 mm, senza foro per rubinetto, con troppopieno

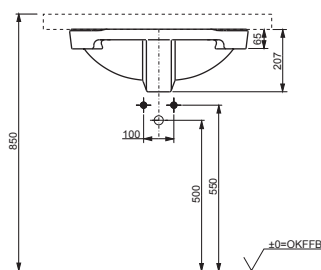
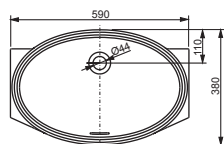

Vasque sous plan WU, rectangle, 500 mm, sans trou, avec trop-plein

Lavabo sottopiano WU, rettangolare, 500 mm, senza foro per rubinetto, con troppopieno

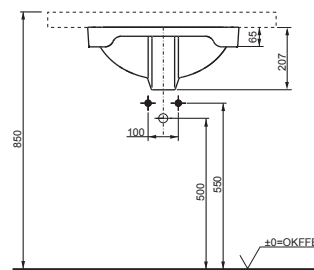
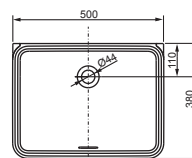

Technologies Technologie



L x P x H L x P x A (mm)

Matériel Materiale

Couleur Colore

Article Codice

500 x 380 x 207

céramique ceramica

blanc bianco

LW1505JUYW/F#W

Technologies Technologie



L x P x H L x P x A (mm)

Matériel Materiale

Couleur Colore

Article Codice

500 x 380 x 207

céramique ceramica

blanc bianco

LW1535Y

WASHLET™

WC
Vasi

Lavabos
Lavabi

Bidets
Bidet

Urinoirs
Orinatoir

Baignoires
Vasche da bagno

Robinets
Rubinetteria

Sèche-mains
Asciugamani

Données de planification
Dati di progettazione

Vasque sous plan, ovale, 540 mm, sans trou, avec trop-plein

Lavabo sottopiano, rotondo, 540 mm, senza foro per rubinetto, con troppopieno

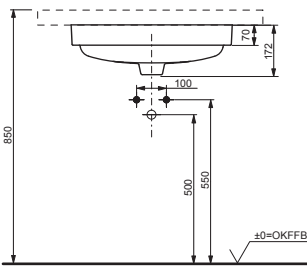
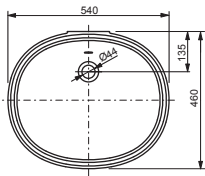

Vasque sous plan WU, ovale, 600 mm, sans trou, avec trop-plein

Lavabo sottopiano WU, rotondo, 600 mm, senza foro per rubinetto, con troppopieno

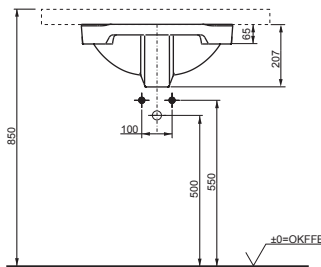
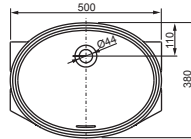

Vasque sous plan WU, rectangle, 600 mm, sans trou, avec trop-plein

Lavabo sottopiano WU, rettangolare, 600 mm, senza foro per rubinetto, con troppopieno

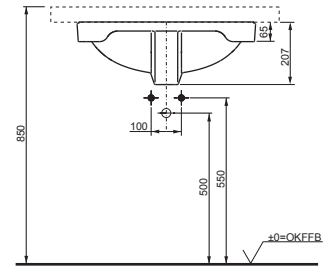
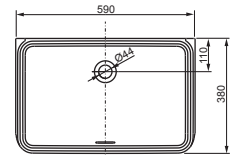

Technologies Technologie



L × P × H L × P × A (mm)

Matériel Materiale

Couleur Colore

Article Codice

540 × 460 × 172

céramique ceramica

blanc bianco

LW764Y

Technologies Technologie



L × P × H L × P × A (mm)

Matériel Materiale

Couleur Colore

Article Codice

590 × 380 × 207

céramique ceramica

blanc bianco

LW1506JUYW/F#W

Technologies Technologie



L × P × H L × P × A (mm)

Matériel Materiale

Couleur Colore

Article Codice

590 × 380 × 207

céramique ceramica

blanc bianco

LW1536Y

BIDETS

BIDET

Bidet RP, suspendu monotrou, avec trop-plein

Bidet RP sospeso con foro per rubinetto e troppopieno

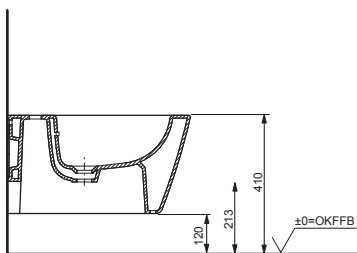
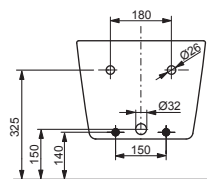
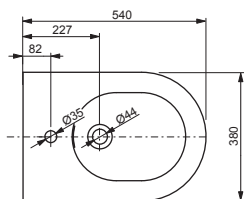

Technologies Technologie



L x P x H L x P x A (mm)

Matériel Materiale

Couleur Colore

Article Codice

380 x 540 x 290

céramique ceramica

blanc bianco

B552E

Bidet SP, suspendu monotrou, avec trop-plein

Bidet SP sospeso con foro per rubinetto e troppopieno

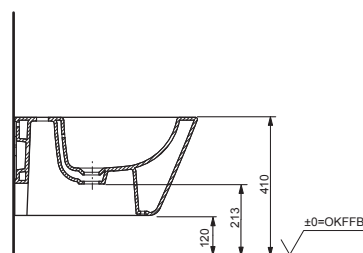
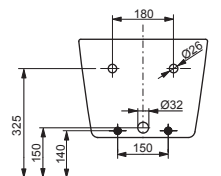
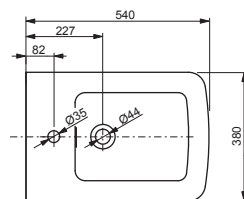

Technologies Technologie



L x P x H L x P x A (mm)

Matériel Materiale

Couleur Colore

Article Codice

380 x 540 x 290

céramique ceramica

blanc bianco

B532E

WASHLET™

WC
Vasi

Lavabos
Lavabi

Bidets
Bidet

Urinoirs
Orinatoir

Baignoires
Vasche da bagno

Robinetts
Rubinetteria

Sèche-mains
Asciugamani

Données de planification
Dati di progettazione

**Bidet MH, suspendu
monotrou, avec trop-plein**

Bidet MH sospeso
con foro per rubinetto e troppopieno

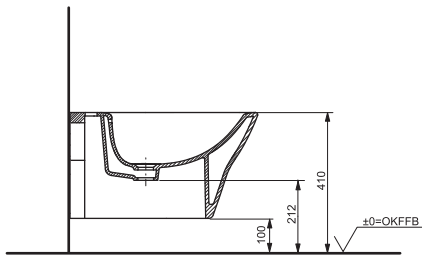
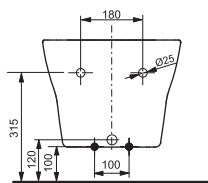
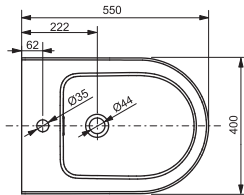

Technologies Technologie



L x P x H L x P x A (mm)

Matériel Materiale

Couleur Colore

Article Codice

400 x 550 x 310

céramique ceramica

blanc bianco

BW10045G1

**Bidet NC, suspendu
monotrou, avec trop-plein**

Bidet NC sospeso
con foro per rubinetto e troppopieno

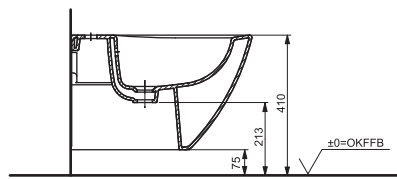
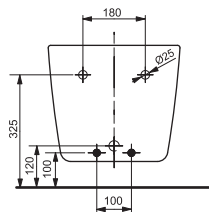
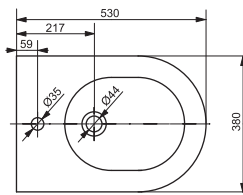

Technologies Technologie



L x P x H L x P x A (mm)

Matériel Materiale

Couleur Colore

Article Codice

380 x 530 x 335

céramique ceramica

blanc bianco

B762E#XW

URINOIRS

ORINATOI

Urinoir avec siphon intégré, alimentation par le haut, sortie par l'arrière, set pour montage au mur inclus

Orinatoio con sifone integrato e mascherato, risciacquo dall'alto, scarico sul retro, incluso kit di fissaggio per montaggio a parete

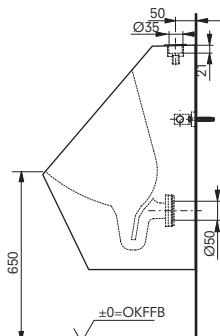
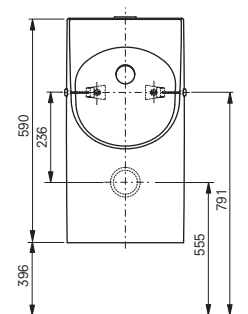
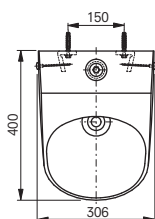

Technologies Tecnologie



L x P x H L x P x A (mm)

Matériel Materiale

Couleur Colore

Article Codice

306 x 400 x 590

céramique ceramica

blanc bianco

UWN926ETS

Urinoir avec siphon intégré, alimentation par l'arrière, sortie par l'arrière, set pour montage au mur inclus

Orinatoio con sifone integrato e mascherato, risciacquo dal retro, scarico sul retro, incluso kit di fissaggio per montaggio a parete

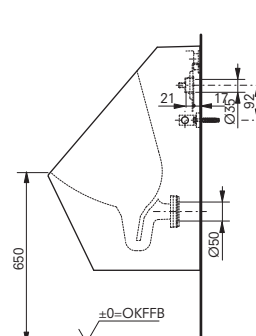
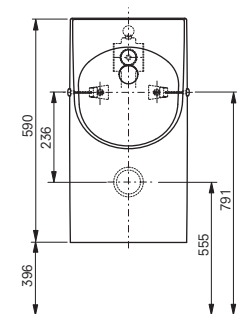
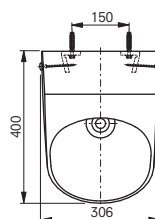

Technologies Tecnologie



L x P x H L x P x A (mm)

Matériel Materiale

Couleur Colore

Article Codice

306 x 400 x 590

céramique ceramica

blanc bianco

UWN926EBS

WASHLET™

WC
Vasi

Lavabos
Lavabi

Bidets
Bidet

Urinoirs
Orinatoio

Baignoires
Vasche da bagno

Robinets
Rubinetteria

Sèche-mains
Asciugamani

Données de planification
Dati di progettazione

BAIGNOIRES

VASCHE DA BAGNO

Baignoire à flottaison, pour installation en îlot, avec coussin réglable à effet cascade

Vasca da bagno floating, ad isola

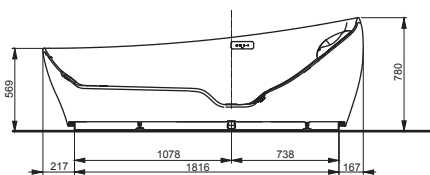
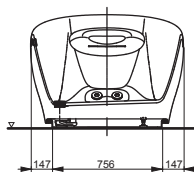
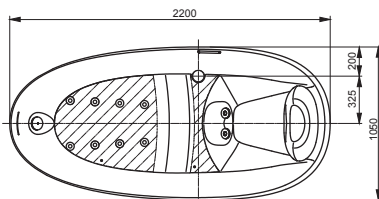

NEOREST baignoire, pour installation en îlot, avec poignée et coussin amovible

NEOREST vasca da bagno, ad isola completa di maniglia e cuscino poggiatesta, rimovibile

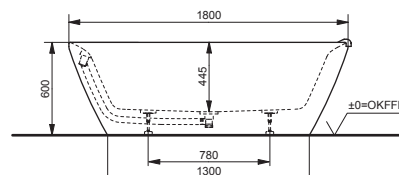
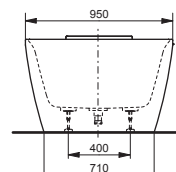
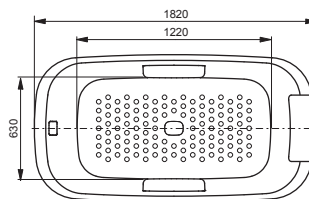

Technologies Tecnologia



L x P x H L x P x A (mm)
Matériel Materiale

Couleur Colore
Article Codice

2.200 x 1.050 x 785
Matériau composite
Materiale composito
(Galalato)
blanc bianco
PJYD2200PWEE#GW

L x P x H L x P x A (mm)
Matériel Materiale

Couleur Colore
Article Codice

1.800 x 950 x 600
Matériau composite
Materiale composito
(Galalato)
blanc bianco
PJY1886HPWNE#GW

- ▶ avec coussin de baignoire amovible, blanc
- ▶ con cuscino poggiatesta bianco, rimovibile

**Baignoire à flottaison, rond,
pour installation en îlot, avec poignée**
Vasca da bagno floating, rotondo,
ad isola, completa di maniglia

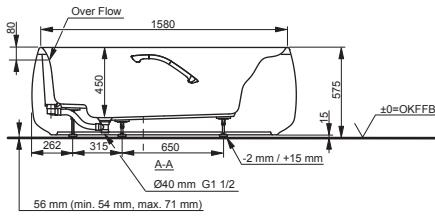
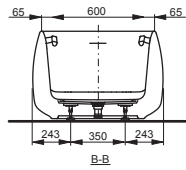
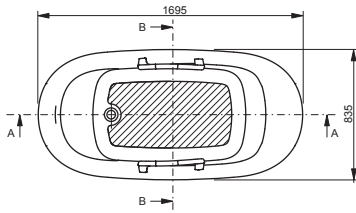

Technologies Tecnologia



L x P x H L x P x A (mm)
Matériel Materiale

1.700 x 835 x 580
Matériau composite
Materiale composito
(Galalato)

Couleur Colore
Article Codice

blanc mat bianco matt
PJY1744HPWEE#MW

**Baignoire à flottaison, rectange,
pour installation en îlot, avec poignée**
Vasca da bagno floating, rettangolare,
ad isola, completa di maniglia

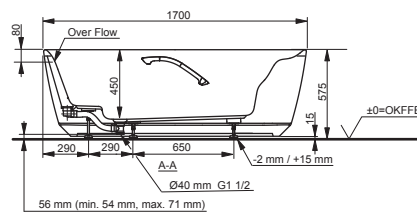
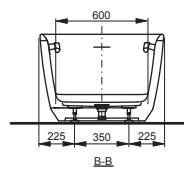
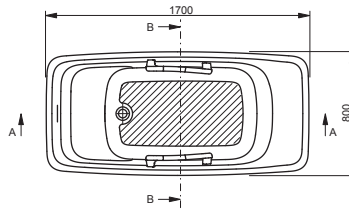

Technologies Tecnologia



L x P x H L x P x A (mm)
Matériel Materiale

1.700 x 800 x 575
Matériau composite
Materiale composito
(Galalato)

Couleur Colore
Article Codice

blanc mat bianco matt
PJY1724HPWEE#MW

WASHLET™

WC
Vasi

Lavabos
Lavabi

Bidets
Bidet

Urinoirs
Orinatoir

Baignoires
Vasche da bagno

Robinets
Rubinetteria

Sèche-mains
Asciugamani

Données de planification
Dati di progettazione

ROBINETS AUTOMATIQUES

RUBINETTI ELETTRONICI

Robinet automatique, 3 l/min, saillie 145 mm, régulation de la température sans contact

Bocca di erogazione rubinetto
elettronico, 3 l/min, sbraccio 145 mm,
controllo della temperatura touchless

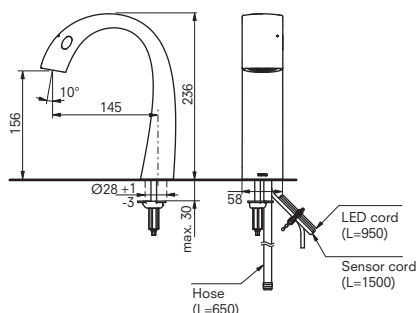

Technologies Technologie



L x P x H L x P x A (mm)

Matériel Materiale

Couleur Colore

Article Codice

58 x 190 x 236

laiton ottone

Chrome cromato

TLP01701G

► à combiner avec **Unité de commande, mitigeur
thermostatique TLP01702E**

► accessori necessari: Unità di comando, miscelatore
termostatico TLP01702E

Unité de commande, mitigeur thermostatique, 3 l/min, avec bloc d'alimentation

Unità di comando, miscelatore
termostatico, 3 l/min, con alimentatore

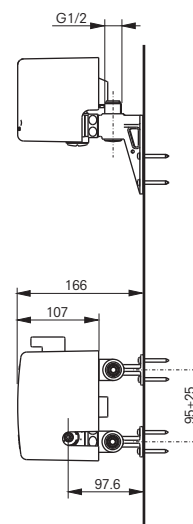
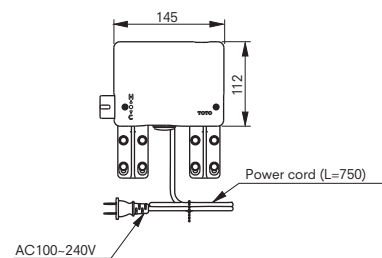

Technologies Technologie



L x P x H L x P x A (mm)

Couleur Colore

Article Codice

145 x 166 x 112

blanc bianco

TLP01702E

► à combiner avec **Robinet automatique TLP01701G**

► accessori necessari: Bocca di erogazione
rubinetto elettronico TLP01701G

Robinet automatique, type standard incurvé 4 l/min, saillie 100 mm

Bocca di erogazione rubinetto elettronico, curva, 4 l/min, sbraccio 100 mm

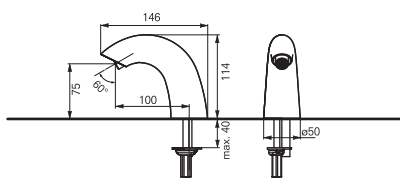

Technologies Tecnologia



L x P x H L x P x A (mm)
Matériel Materiale

50 x 146 x 114
laiton / plastique
ottone / plastica

Couleur Colore
Article Codice

Chrome cromato
TENA40AWV105

- ▶ à combiner avec Robinet automatique TLP01701G
- ▶ accessori necessari: Bocca di erogazione rubinetto elettronico TLP01701G

Robinet automatique, type design contemporain 4 l/min, saillie 123 mm

Bocca di erogazione rubinetto elettronico, design moderno 4 l/min, sbraccio 123 mm

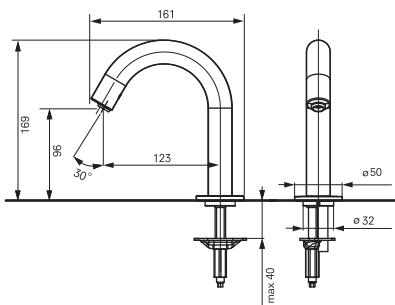

Technologies Tecnologia



L x P x H L x P x A (mm)
Matériel Materiale

50 x 161 x 169
laiton / plastique
ottone / plastica

Couleur Colore
Article Codice

Chrome cromato
DLE110ANE4

- ▶ à combiner avec Robinet automatique TLP01701G
- ▶ accessori necessari: Bocca di erogazione rubinetto elettronico TLP01701G

Robinet automatique, rond, type contemporain haut, 4 l/min, saillie 123 mm

Bocca di erogazione rubinetto elettronico, rotonda, curva, rubinetto alto, 4 l/min, sbraccio 123 mm

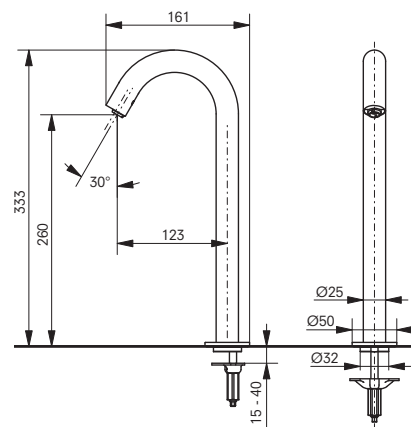

Technologies Tecnologia



L x P x H L x P x A (mm)
Matériel Materiale

50 x 161 x 333
laiton / plastique
ottone / plastica

Couleur Colore
Article Codice

Chrome cromato
DLE110A2NE4

- ▶ à combiner avec Robinet automatique TLP01701G
- ▶ accessori necessari: Bocca di erogazione rubinetto elettronico TLP01701G

WASHLET™

WC
Vasi

Lavabos
Lavabi

Bidets
Bidet

Urinoirs
Orinatoir

Baignoires
Vasche da bagno

Robinets
Rubinetteria

Sèche-mains
Asciugamani

Données de planification
Dati di progettazione

Robinet automatique, encastré
4 l/min, saillie 180 mm

Bocca di erogazione rubinetto elettronico, da incasso
 4 l/min, sbraccio 180 mm

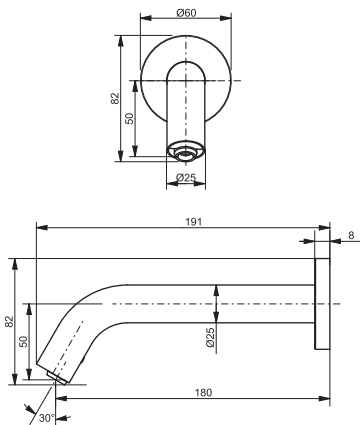

Unité de commande, eau froide
4 l/min

Unità di comando, acqua fredda
 4 l/min

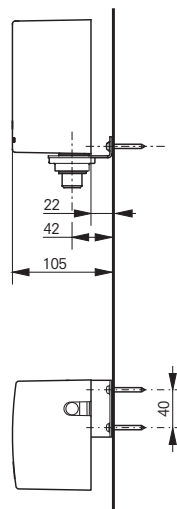
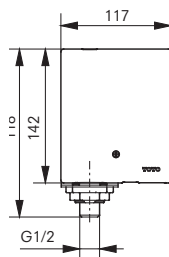

Technologies Technologie



L x P x H L x P x A (mm) **60 x 194 x 84**
Matériel Materiale **laiton / plastique**
 ottone / plastica
Couleur Colore **Chrome** cromato
Article Codice **DLE105ANE4**

► **à combiner avec Unité de commande, eau froide DLE124DHE4**

► accessori necessari:
 Unità di comando, acqua fredda DLE124DHE4

Technologies Technologie



L x P x H L x P x A (mm) **117 x 105 x 178**
Couleur Colore **blanc** bianco
Article Codice **DLE124DHE4**

► **combinable avec Mitigeur thermostatique pour unité de commande DLE424SMAE**

► abbinabile al Kit di completamento unità di comando DLE424SMAE

DISTRIBUTEUR DE SAVON AUTOMATIQUE

DISPENSER SAPONE
AUTOMATICO

Distributeur de savon automatique
Dispenser sapone automatico

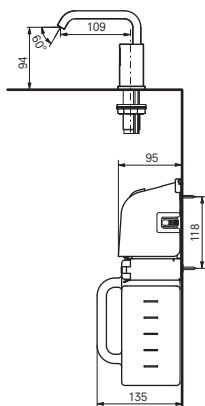
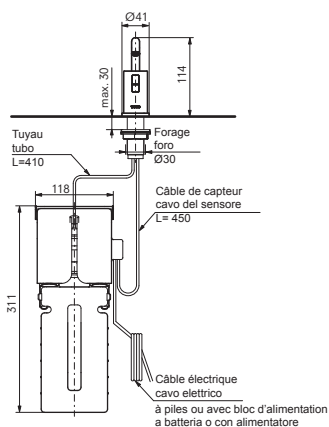
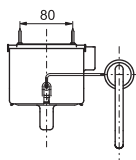

Technologies **Tecnologie**



L x P x H L x P x A (mm)

Couleur Colore

Article Codice

41 x 132 x 114

Chrome cromato

DSE101EEC

DSE101EEB (UK)

**(avec bloc d'alimentation
con alimentatore)**

DSE101KE

(avec piles a batteria)

► à n'utiliser qu'avec un savon liquide recommandé
par TOTO

► da utilizzare esclusivamente con sapone liquido
raccomandato da TOTO

WASHLET™

WC
Vasi

Lavabos
Lavabi

Bidets
Bidet

Urinoirs
Orinatoir

Baignoires
Vasche da bagno

Robineets
Rubinetteria

Sèche-mains
Asciugamani

Données de planification
Dati di progettazione

SÈCHE-MAINS

ASCIUGAMANI

**Sèche-mains
montage apparent**
Asciugamani elettronico
a muro

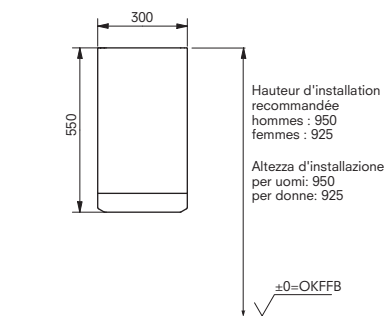
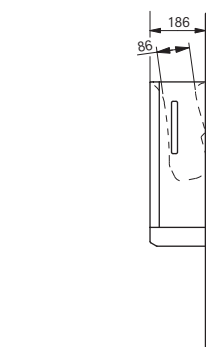

Technologies Tecnologia



L x P x H L x P x A (mm) **300 x 186 x 550**
Couleur Colore **blanc** bianco
Article Codice **TYC424W**

**Sèche-mains
montage apparent**
Asciugamani elettronico
a muro

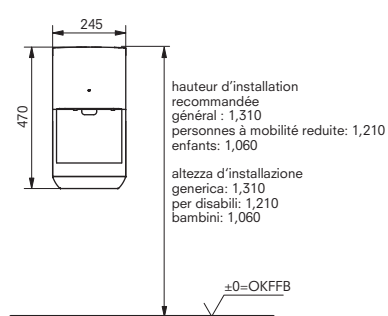
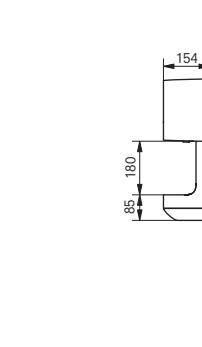

Technologies Tecnologia



L x P x H L x P x A (mm) **245 x 154 x 470**
Couleur Colore **blanc** bianco
Article Codice **TYC324W**

Sèche-mains encastré

Asciugamani elettronico a incasso

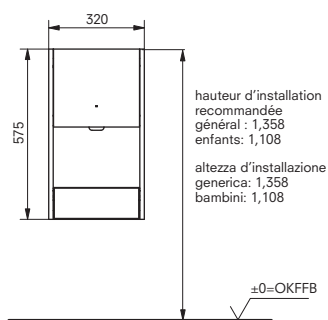
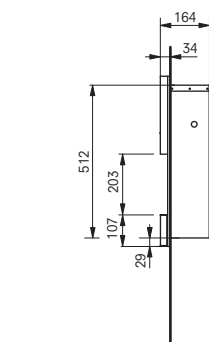

Technologies Tecnologie



L x P x H L x P x A (mm)

320 x 164 x 575

Couleur Colore

argent argenteo

Article Codice

TYC604

WASHLET™

WC
Vasi

Lavabos
Lavabi

Bidets
Bidet

Urinoirs
Orinatoir

Baignoires
Vasche da bagno

Robinetts
Rubinetteria

Sèche-mains
Asciugamani

Données de planification
Dati di progettazione

Depuis notre création, notre sensibilité pour les gens et leur vie est restée intacte.

En 1912, à une époque où il n'existait pas encore de système de canalisation au Japon et où l'on commençait seulement à se préoccuper de l'hygiène, Kazuchika Okura, le fondateur de TOTO, fut très impressionné par la propreté des toilettes en céramique qu'il avait vues en occident. Inspiré par l'idée d'« améliorer la vie des Japonais », il se fixa pour but de créer une industrie nationale de la céramique sanitaire. Cinq ans plus tard, il réussit à fabriquer le premier WC en céramique hygiénique du Japon. Ce fut le début d'une nouvelle culture.

La philosophie de TOTO en matière de fabrication est étroitement liée à ce moment fondateur d'un nouveau style de vie.

Et ces idées continuent d'être valables aujourd'hui encore.

TOTO s'est dédié à la fabrication de produits qui se distinguent par leur fonctionnalité variée et le respect de l'environnement.

Nous vivons ces valeurs chaque jour pour construire un avenir qui dépasse toutes les attentes.

Pour gagner et conserver la confiance des clients et de la société dans son ensemble, nous avons défini une mission avec trois éléments clés.

La nostra particolare sensibilità per le persone e la loro vita si è preservata intatta dalla fondazione dell'azienda ad oggi.

Nel 1912, un'epoca in cui in Giappone non esisteva ancora un sistema di canalizzazione e il concetto d'igiene si stava lentamente facendo strada, il fondatore di TOTO, Kazuchika Okura, era rimasto impressionato dalla pulizia dei WC in ceramica che aveva visto in occidente. Partendo dall'idea di « migliorare la via dei Giapponesi, si pose l'ambizioso obiettivo di creare un'industria nazionale di produzione di sanitari in ceramica. Dopo un lavoro di ricerca di cinque anni riuscì a fabbricare il primo vaso sanitario igienico in ceramica del Giappone, che rappresentò l'inizio di una nuova cultura.

La filosofia di produzione di TOTO è strettamente legata a questo momento in cui nacque un nuovo stile di vita.

Uno stile di vita basato su idee la cui validità non è cambiata nel tempo.

TOTO ha concentrato la propria attività nella fabbricazione di prodotti che si contraddistinguono per una funzionalità a 360° e il rispetto per l'ambiente.

Viviamo questi valori in prima persona giorno dopo giorno, per plasmare un futuro che superi ogni aspettativa.

Per assicurare la fiducia dei clienti e della società nel suo complesso, ci siamo preposti una missione con tre elementi chiave.

La mission de TOTO La missione di TOTO

Propreté et confort pour la vie
Pulizia e comfort
al servizio della vita

Respect de l'environnement
Rispetto per
l'ambiente

Relations qui enrichissent la vie
Relazioni che
arricchiscono la vita



**Nous mettrons en œuvre
notre vision écologique
globale pour soutenir notre
mission.**

Il nostro obiettivo è trasformare
in realtà la nostra visione di
un'ecologia globale, a supporto
di questa missione.

Questions générales Temi di interesse globale

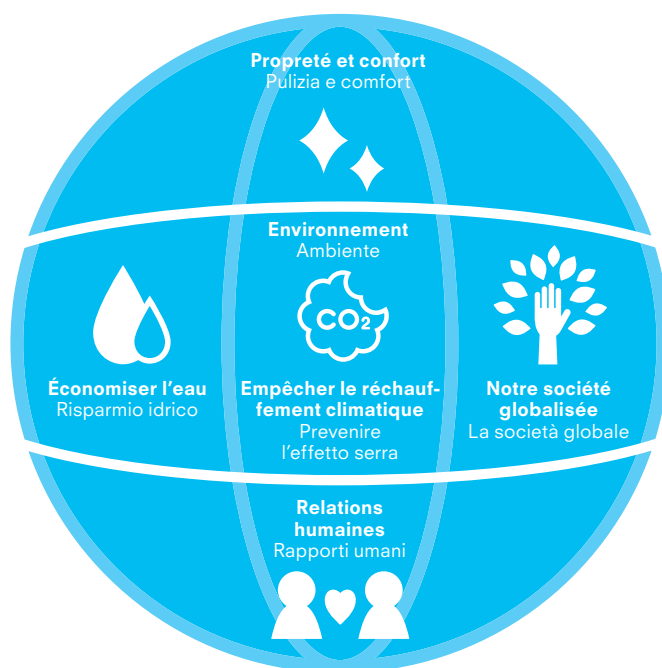

L'eau, la terre et un meilleur avenir

**Chez TOTO, nous souhaitons améliorer la vie
et l'environnement pour un avenir prospère.**

**Dans nos processus de production et dans nos
produits, nous économisons de l'eau et de l'énergie
et réduisons l'impact sur l'environnement.**

**Nous apportons hygiène et confort tout en
construisant des relations qui enrichissent la vie.**

Eau, terre et un meilleur avenir.

**Toutes les entreprises de notre groupe s'en-
gagent pour construire un avenir plus sain et
plus durable.**

Acqua, terra e un futuro migliore

Noi di TOTO desideriamo migliorare la vita e
l'ambiente in vista di un futuro prospero.

Una delle caratteristiche principali dei nostri
processi produttivi e prodotti è il risparmio
d'acqua ed energia, parallelamente alla riduzione
dell'impatto sull'ambiente.

Garantiamo igiene e comfort e costruiamo
relazioni che arricchiscono la vita.

Acqua, terra e un futuro migliore.

Tutte le aziende del nostro gruppo sono
impegnate nella costruzione di un futuro più
sano e sostenibile.

Mentions légales Note legali

Publié par Editore
TOTO Europe GmbH

teu.info@toto.com
eu.toto.com

Directeurs Amministratori delegati
Shinya Tamura, Hiromoto Harano

Copyright
2020, TOTO Europe GmbH
WASHLET and WASHLET logo are trademark
or registered trademark of TOTO Ltd.

Dernière mise à jour Versione
Mars 2021 Marzo 2021

Conception, rédaction et mise en page
Progetto, redazione e veste grafica
PLEXGROUP, Berlin
TOTO Europe GmbH

Photos Immagini
Page Pagina 14–15 © iStock/Vladimir Arndt

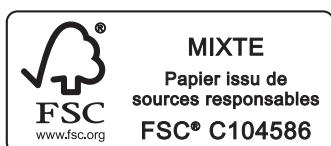

Design Awards



iF Design Award

Depuis 1953, l'un des prix de design indépendants de renommée internationale les plus anciens. Ce prix est décerné par „iF International Forum Design GmbH“ à Hanovre. Examen rigoureux et distinction attribuée par des experts en design. Sont récompensés les produits qui convainquent par leur esthétique, leur fonctionnalité et leur force innovante.

Istituito nel 1953, è uno dei riconoscimenti con una lunga tradizione, più indipendenti e maggiormente rinomati a livello internazionale. L'assegnazione, patrocinata dalla „iF International Forum Design GmbH“ di Hannover è preceduta da una valutazione attenta e dal riconoscimento da parte di una giuria di esperti del mondo del design. Il premio viene assegnato a prodotti che colpiscono per la loro estetiche, la funzionalità e la forza innovativa.



reddot award

Red Dot Design Award

Prix de design de renommée internationale depuis 1955. Il est décerné au „Design Zentrum Nordrhein Westfalen“ à Essen. Il récompense des produits examinés et évalués par des experts sur le plan de l'innovation, de la fonctionnalité et de la qualité.

Istituito nel 1955 il Red Dot Design Award è uno dei premi più rinomati nel settore design. Assegnato durante una cerimonia nel museo del "Design Zentrum Nordrhein Westfalen", questo riconoscimento premia prodotti esaminati e valutati da una giuria di esperti in quanto a innovazione, funzionalità e qualità.



Green Good Design Award

Un prix global de l'environnement créé en 2009 dans l'objectif de sensibiliser sur le thème du design durable. Organisé par le „Chicago Athenaeum Museum of Architecture and Design“ aux États-Unis et par le „European Centre for Architecture Art Design and Urban Studies“ en Irlande.

Ideato nel 2009 questo award di livello internazionale, nato con l'obiettivo di promuovere una maggiore consapevolezza per l'importanza di un design sostenibile, premia la sostenibilità ambientale. Ad assegnarlo è il "Chicago Athenaeum: Museum of Architecture and Design" negli Stati Uniti in collaborazione con il centro "European Centre for Architecture Art Design and Urban Studies" con sede in Irlanda.

TOTO Europe GmbH

Zollhof 2
40221 Düsseldorf
Germany

teu.info@toto.com
eu.toto.com